

INSTRUCTION MANUAL

MANUAL DE INSTRUCCIONES

MANUAL DE INSTRUÇÕES

FLAT DIGITAL TV

TV A COLOR

TV A CORES

HITACHI



1 Colocación de las pilas en el mando a distancia

Coloque dos pilas **AAA/R3** o de tipo equivalente en su interior. Siga la polaridad correcta (+/-) cuando vaya a colocar las pilas y la tapa.



2 Conecte el cable de antena a su televisor

** Las opciones de conexión de atrás pueden diferir en función del modelo*

PARTE TRASERA DEL TELEVISOR

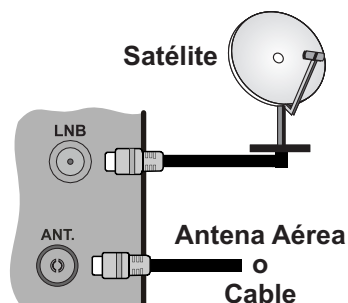

3 Enchufe el televisor a la toma de corriente

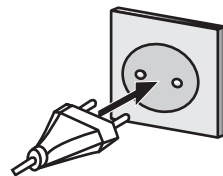

4 Para encender el televisor (En función del modelo)

Después de conectar el cable de alimentación a la toma de corriente, el LED de espera se ilumina.

Para encender el televisor desde el modo de espera puede realizarlo de dos modos:

1. Pulse el botón **En espera**, una tecla numérica o la tecla de **Canal +/-** del mando a distancia.

2. Pulse el botón **Modo en espera**, **Programa +/-** en el televisor.

----- ○ -----

2. Pulse el selector de función lateral hasta que el televisor se encienda desde el modo de espera.

** La apariencia de los botones del mando a distancia y la posición de los botones de control del televisor pueden diferir en función del modelo*

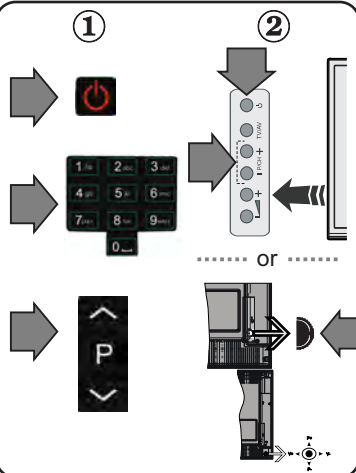

5 Entrada HDMI

ASEGÚRESE DE QUE AMBAS UNIDADES ESTÁN APAGADAS ANTES DE CONECTARLAS. Use un cable HDMI a HDMI para que se conecten las unidades juntas. Para seleccionar una fuente HDMI, pulse el botón **SOURCE** del mando a distancia. Cada vez que pulse este botón, el menú en pantalla le confirmará su elección.

** El aspecto del botón **Fuente** puede variar dependiendo del modelo del mando a distancia*

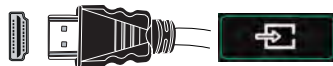

Para la conexión HDMI en el aparato



6 Procedimiento de auto configuración (en función del modelo)

Cuando encienda el televisor por primera vez, un asistente de instalación le guiará durante el proceso. En primer lugar se mostrará el menú de selección de idioma. Seleccione el idioma deseado y pulse **OK**.

En la siguiente pantalla, puede configurar las preferencias con los botones de navegación.

Acerca de Seleccionar el Tipo de Emisión

Digital Aéreas: Si la opción de búsqueda de emisiones aéreas está encendida, el televisor buscará emisiones terrestres digitales después de que otros ajustes iniciales se hayan completado.

Digital por cable: Si la opción de búsqueda de emisiones está encendida, el televisor buscará emisiones digitales por cable después de que otros ajustes iniciales se hayan completado. De acuerdo a sus preferencias un mensaje de confirmación puede aparecer antes de empezar a buscar. Seleccione la opción **SI** y pulse **OK** para confirmar. Para cancelar la operación, seleccione **NO** y pulse **OK**. Puede seleccionar los valores de **Red** o establecidos tales como **Frecuencia, ID** de red y **Paso de Búsqueda**. Una vez terminado, pulse **OK**.

Nota: La duración de la búsqueda cambiará dependiendo de la etapa de búsqueda seleccionada.

Satélite: Si la opción de búsqueda de emisiones por Satélite está encendida, el televisor buscará emisiones digitales por satélite después de que otros ajustes iniciales se hayan completado. Antes de realizar la búsqueda de satélite se deben hacer algunos ajustes. Primero aparecerá el menú **Tipo de Antena**. Puede seleccionar el **Tipo de Antena**, un cable de **Satélite**, o **Interruptor DiSEqC** mediante los botones direccionales.

Analógica: Si la opción de búsqueda de emisiones Analógicas está encendida, el televisor buscará emisiones terrestres analógicas después de que otros ajustes iniciales se hayan completado.

Además, puede definir un tipo de emisión como su favorita. Se dará prioridad al tipo de emisión seleccionado durante el proceso de búsqueda y los canales de la misma se incluirán en la parte superior de la **Lista de Canales**. Una vez terminado, pulse **OK** para continuar.

En este momento, usted podría activar el **Modo Tienda**. Esta opción es solo para uso en establecimientos. Para su uso en hogares, le recomendamos que seleccione el Modo Hogar.

Pulse el botón **OK** del mando a distancia para continuar, y se mostrará el menú Configuración de **Red/Internet**. Por favor, consulte la siguiente sección sobre la conexión a Internet en la página siguiente para configurar un cable o una conexión inalámbrica. Luego de completar la configuración pulse **OK** para continuar.

Después de que los ajustes iniciales se completen el televisor comenzará a buscar transmisiones disponibles de los tipos de difusión seleccionados.

Después de que se almacenan todas las emisoras disponibles, se mostrarán los resultados de la exploración. Pulse **OK** para continuar. El menú **Editar Lista de Canales** se mostrará después. Puede editar la lista de canales según sus preferencias o presionar el botón Menu para salir y ver la televisión.

Nota: No apague el televisor mientras realice la instalación inicial.

7 Conecte su televisor al Internet

La función de conectividad permite conectar el televisor a la red doméstica, ya sea por cable o de forma inalámbrica. Puede utilizar esta red doméstica para poder conectarse al Portal, o acceder a ficheros de fotos, vídeos y sonido guardados en un servidor, y reproducirlos o mostrarlos en el televisor.

Sin embargo, en caso de que el televisor no cuente con una llave USB inalámbrica o no soporte WiFi, deberá entonces utilizar una red por cable. Añada el televisor a la red doméstica mediante la conexión al módem / router a través de un cable LAN (no suministrado), como se ilustra.

Para poder utilizar el televisor con la red inalámbrica, necesitará una llave USB. Debe conectar el adaptador inalámbrico a una de las entradas USB del televisor. Si su televisor compatible con la función Wi-Fi interna no necesitará adaptadores inalámbricos adicionales.

Pulse el botón **MENU** para abrir el menú principal. Seleccione **Sistema> Configuración** utilizando los botones de dirección y pulse **OK** para entrar. Marque la opción de Configuración de **red / Internet** y pulse **OK**. Con la opción Tipo de Red seleccionada, pulse las teclas Derecha o Izquierda para seleccionar el tipo de conexión. La conexión con cables se establecerá automáticamente. Si se selecciona la conexión inalámbrica el televisor buscará las redes inalámbricas disponibles y hará una lista cuando termine. Seleccione una y pulse el botón **OK**. Si la red inalámbrica está protegida por contraseña debe introducir el código correcto para acceder a la red. Una vez que haya establecido una conexión inalámbrica, esta se guardará y no deberá ingresar la contraseña para conectarse a la misma red inalámbrica de nuevo. Puede eliminar el perfil wifi guardado en cualquier momento. Si se realiza una instalación por primera vez, este perfil se borrarán también.

Pulse el botón de **Internet** en el mando a distancia para acceder al portal de Internet, mientras que el televisor está conectado. Puede acceder a una amplia gama de aplicaciones y servicios, utilizando la función del portal de Internet de su televisor.

Nota: El contenido de la página del Portal está sujeta a cambios en cualquier momento sin previo aviso.

El enlace de descarga de software de Nero MediaHome es: <http://www.nero.com/mediahome-tv>.

Consulte el manual de instrucciones para obtener más detalles.

Conexión Inalámbrica

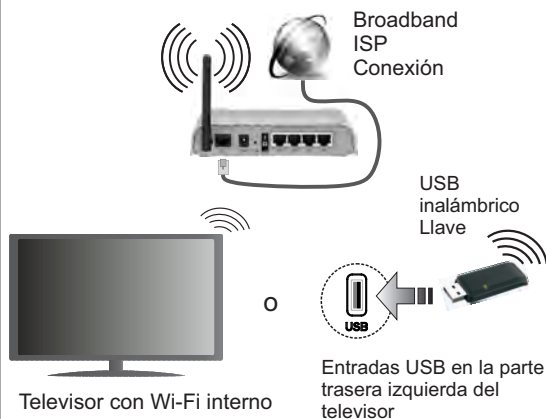

Conexión por Cable

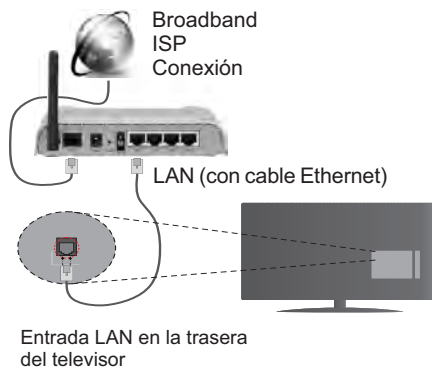

Contenido

Marcas en el producto	2
Preparación	3
Funciones	4
Especificación.....	5
El mando a distancia RC A3 _49141 (puede variar según el modelo).....	6
Televisor y Botones de Manejo (en función del modelo).....	8
Conexión Eléctrica.....	8
Conexión de la antena (dependiendo del modelo)	8
Información medioambiental	9
Notificaciones del Modo en Espera	9
Instalación inicial (en función del modelo).....	10
Reproducción multimedia por la entrada USB	11
Grabación diferida	11
Grabación instantánea	11
Menú del Explorador Multimedia	12
Grabación de un programa.....	12
Ver los Programas Grabados	12
Configuración de grabación.....	13
FollowMe TV (dependiendo del modelo).....	13
CEC y CEC RC Passthrough (dependiendo del modelo).....	13
E-Manual (según el modelo)	13
Funcionamiento general del televisor.....	13
Manejo de la lista de canales	13
Permite configurar las Opciones de Control Paterno	14
Guía de Programación Electrónica (EPG)	14
Actualización de Software	15
Solución de problemas y consejos	16
Funciones de conectividad (dependiendo del modelo).....	16
Compartir Audio y Vídeo.....	18
Conexión de la antena (dependiendo del modelo) ..	18
Formatos de ficheros de vídeo admitidos para el modo USB	21
Formatos de ficheros de fotos admitidos para el modo USB	21
Formatos de ficheros de audio admitidos para el modo USB	22
Formatos de ficheros de subtítulos admitidos para el modo USB	23
Resoluciones DVI admitidas.....	24
Información de funcionalidad del Portal de Internet	25
Información funcional del DVB	25

Información De Seguridad



PRECAUCIÓN

RIESGO DE DESCARGA
ELÉCTRICA
NO ABRIR



PRECAUCIÓN: PARA REDUCIR EL RIESGO DE DESCARGA ELÉCTRICA NO RETIRE LA TAPA (O EL PANEL TRASERO). NO CONTIENE PIEZAS QUE PUEDAN SER CAMBIADAS POR EL USUARIO. PÓNGASE EN CONTACTO CON PERSONAL TÉCNICO CUALIFICADO.

En climas extremos (tormentas, relámpagos) y largos periodos de inactividad (irse de vacaciones) desconecte el televisor de la red eléctrica.

El enchufe de corriente sirve para desconectar el televisor de la electricidad y, por lo tanto, siempre debe estar accesible. Si el televisor no se desconecta de la red eléctrica, el dispositivo aún consumirá energía para todas las situaciones, incluso si el televisor está en modo de espera o apagado.

Nota: Siga las instrucciones en pantalla para la operación de las funciones relacionadas.



IMPORTANTE - Por favor, lea completamente estas instrucciones antes de instalar o de utilizar

ADVERTENCIA: No permita nunca que ninguna persona (incluyendo niños) con discapacidades físicas, sensoriales o mentales, o que carezca de experiencia o conocimientos, utilicen algún aparato eléctrico sin supervisión.

- Utilice este aparato de TV a una altura de menos de 2000 metros sobre el nivel del mar, en lugares secos y en regiones con climas templados o tropicales.
- El televisor está diseñado para uso doméstico y uso general similar, pero también puede ser utilizado en lugares públicos.
- Para facilitar la ventilación, deje al menos 5 cm de espacio libre alrededor de la TV.
- La ventilación no debe impedirse al cubrir o bloquear las aberturas de ventilación con objetos como periódicos, manteles, cortinas, etc.
- Se debe poder acceder fácilmente al cable de corriente. **No** coloque el televisor, ni ningún mueble, etc., sobre el cable de corriente, ni lo pise. Un cable deteriorado puede causar un incendio o provocarle una descarga eléctrica. Agarre el cable de corriente por la clavija de enchufe; **no** desenchufe el televisor tirando del cable de corriente. No toque nunca el cable con las manos mojadas, pues podría causar un cortocircuito o sufrir una descarga eléctrica. No haga nunca un nudo en el cable ni lo empalme con otros cables. Deberá sustituirlo cuando esté dañado, siendo únicamente un profesional quien puede hacerlo.

- No exponga el televisor a goteos y salpicaduras de líquidos y no coloque objetos que contengan líquidos, como floreros, tazas, etc., o más sobre el televisor (por ej., en los estantes por encima de la unidad).
- No exponga el televisor a la luz solar directa ni llamas abiertas, tales como velas encendidas en la parte superior o cerca del televisor.
- No coloque ninguna fuente de calor como calentadores eléctricos, radiadores, etc. cerca del televisor.
- No coloque el televisor en el piso ni en las superficies inclinadas.
- Para evitar el peligro de asfixia, mantenga las bolsas de plástico fuera del alcance de los bebés, los niños y los animales domésticos.
- Ponga cuidadosamente el soporte al televisor. Si el soporte requiere tornillos para el montaje pongalos. Evite apretar los tornillos en exceso y, para finalizar, coloque las protecciones de caucho en el pie.
- No deseche las pilas en el fuego o con materiales peligrosos o inflamables.

Advertencia: Nunca exponga las pilas a una fuente de calor excesiva como por ejemplo la luz solar, el fuego o similares.

 Precaución	Riesgo de lesiones graves o muerte
 Riesgo de descarga eléctrica	Riesgo de tensión peligrosa
 Mantenimiento	Importante componente de mantenimiento

Marcas en el producto

Los siguientes símbolos se utilizan como marcadores sobre las restricciones, precauciones e instrucciones de seguridad **del producto**. Cada explicación se deberá tomar en cuenta dependiendo de la ubicación de tales marcas. Le rogamos que tenga en cuenta dicha información por motivos de seguridad.



Equipo de Clase II: Este aparato está diseñado de una manera tal que no requiere una conexión de seguridad a tierra eléctrica.



Equipo de Clase II con puesta a tierra funcional: Este aparato está diseñado de una manera tal que no requiere una conexión de seguridad a tierra eléctrica, la conexión a tierra se utiliza para fines funcionales.



Conexión de protección a tierra: La terminal marcada está destinada para la conexión del conductor de protección asociada con el cableado de alimentación.



Terminal viva peligrosa: La(s) terminal(es) marcada(s) live (viva) es/son peligrosa(s) bajo condiciones normales de operación.



Precaución, consulte las instrucciones de funcionamiento: El(las) área(s) marcada(s) contiene(n) pilas tipo moneda o botón reemplazables por el usuario.



Producto Láser Clase 1
Este producto contiene una fuente láser Clase 1 que es segura en condiciones razonablemente previsibles

de funcionamiento.

ADVERTENCIA

No ingiera pilas, hay riesgo de quemaduras químicas.

Este producto o los accesorios suministrados con el producto pueden contener una pila tipo moneda / botón. Si la pila de botón es ingerida, puede causar quemaduras internas graves en solo 2 horas y puede llevar a la muerte.

Mantenga las pilas nuevas y usadas lejos de los niños.

Si el compartimiento de las pilas no se cierra de forma segura, deje de usar el producto y manténgalo alejado de los niños.

Si usted piensa que las pilas podrían haber sido ingeridas o estar dentro de cualquier parte del cuerpo, busque atención médica inmediata.

ADVERTENCIA

Nunca coloque un aparato de televisión en un lugar inestable. Un televisor puede caerse y causar lesiones personales graves o la muerte. Podrá evitar lesiones o heridas, especialmente a los niños, tomando precauciones tan sencillas como:

- Utilizar soportes recomendados por el fabricante del televisor.
- Utilizar únicamente mobiliario que pueda soportar segura y suficientemente el peso del televisor.
- Asegurarse de que el televisor no sobresalga del borde del mueble.
- No coloque el televisor en un mueble alto (por ej., armarios y estanterías) sin fijar tanto el mueble como el televisor a un soporte adecuado.
- No coloque el aparato de televisión sobre tela u otros materiales colocados entre la televisión y muebles de apoyo.
- Enseñe a los niños los peligros de subirse al mueble para tocar el televisor y sus controles. Si su televisor existente está siendo retenido y trasladado, se deben aplicar las mismas consideraciones que arriba.

ADVERTENCIAS DE MONTAJE EN PARED

- Lea las instrucciones antes de montar el televisor en la pared.
- El kit de montaje de pared es opcional. Usted lo puede obtener de su distribuidor local, si no se suministra con el televisor.
- No instale el televisor en un techo o en una pared inclinada.
- Utilice los tornillos de montaje en la pared especificada y otros accesorios.
- Apriete los tornillos de montaje de pared con firmeza para evitar que el televisor caiga.

ADVERTENCIA

El aparato se conecta a la instalación eléctrica a través de la red u otros aparatos que proporcionen una conexión eléctrica, y se conecta a las emisiones de televisión a través de un cable coaxial. Para evitar posibilidades de incendio conecte el televisor a una instalación eléctrica con toma de tierra. La conexión a un sistema de distribución de televisión por lo tanto, ha de ser proporcionado a través de un dispositivo que proporciona aislamiento eléctrico por debajo de un determinado rango de frecuencias (aislador galvanizado, vea EN 60728-11)

Preparación

Para ventilar el equipo, deje un espacio libre de al menos 10 cm a su alrededor. Para evitar cualquier tipo de avería o situaciones de riesgo para la seguridad, no coloque ningún objeto sobre el equipo. Utilice este aparato en climas moderados.

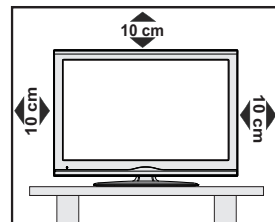

Funciones

- Televisor a color con mando a distancia
- TV de cable/digital/satélite (DVB-T-T2/C/S-S2) totalmente integrada
- Opción de instalación Fransat
- Entradas HDMI para conectar otros equipos con toma HDMI
- Entrada USB
- Sistema de menús en pantalla
- Toma de euroconector para equipos externos (como reproductores de DVD, PVR, videojuegos, equipos de audio, etc.).
- Sistema de sonido estéreo
- Teletexto
- Conexión para auriculares
- Sistema automático de programación (APS)
- Sintonización manual
- Apagado automático de hasta ocho horas.
- Temporizador de Apagado
- Bloqueo infantil
- Silenciado automático cuando no hay señal.
- Reproducción NTSC
- AVL (Limitador Automático de Volumen)
- PLL (Búsqueda de Frecuencia por Lazos de Seguimiento de Fase)
- Entrada de PC
- Modo de Juego (opcional)
- Función de apagado de imagen
- Grabación de programa
- Grabación diferida de canales.
- Pixellence
- Ethernet (LAN) para conectividad a Internet y servicio de mantenimiento.
- Soporte de WIFI 80.11n vía llave USB
- Compartir Audio y Vídeo

Las características y funciones podrían variar en función del modelo.

Notificación (puede variar según el modelo)

RECONOCIMIENTO DE LA MARCA COMERCIAL

Fabricado con la autorización de Dolby Laboratories. Dolby y el logotipo de la doble D son marcas registradas de Dolby Laboratories.



Los términos HDMI y High-Definition Multimedia Interface y el logotipo de HDMI son marcas comerciales o registradas de HDMI Licensing LLC en los Estados Unidos y en otros países.



YouTube y el logotipo de YouTube son marcas registradas de Google Inc.

Para patentes DTS, consulte <http://patents.dts.com>. Fabricado bajo la licencia de DTS Licensing Limited. DTS, el símbolo, y DTS y el símbolo de DTS juntos están registrados como marcas comerciales, y DTS TruSurround es una marca comercial de DTS, Inc. © DTS, Inc. Todos los derechos reservados.



Para patentes DTS, consulte <http://patents.dts.com>. Fabricado bajo la licencia de DTS Licensing Limited. El símbolo DTS, DTS-HD, y el texto DTS o DTS-HD y el símbolo juntos son marcas comerciales registradas de DTS, Inc. © DTS, Inc. Todos los derechos reservados.



Para patentes DTS, consulte <http://patents.dts.com>. Fabricado bajo la licencia de DTS Licensing Limited. DTS, el símbolo, y DTS y el símbolo de DTS juntos están registrados como marcas comerciales, y DTS 2.0+ Audio Digital es una marca comercial de DTS, Inc. © DTS, Inc. Todos los derechos reservados.



Especificación

Señal de Televisión	PAL BG/I/DK/II' SECAM BG/DK
Canales de Recepción	VHF (BANDA I/III) UHF (BANDA U) HIPERBANDA
Número de Canales Predefinidos	1000 (sin satélite) 10000 (con satélite)
Indicador de Canal	Ayuda en pantalla
Entrada de Antena RF	75 Ohm (sin balance)
Tensión de Funcionamiento	220-240V AC, 50Hz.
Audio	Alemán + Nicam SRS TruSurround (en función del modelo) DTS TruSurround (en función del modelo)
Consumo Eléctrico (en W.)	Consulte la etiqueta trasera
Temperatura y humedad de funcionamiento	Desde 0°C hasta 40°C, 85% humedad máx.

Desecho del Aparato:

El embalaje y todos los accesorios del embalaje son reciclables y deberían reciclarse. Los materiales de embalaje, como por ejemplo las bolsas, deben mantenerse lejos de los niños. Las pilas, inclusive aquellas que no contienen metales pesados, no deberán desecharse con los desechos del hogar. Deseche las pilas usadas de manera segura para el medio ambiente. Infórmese sobre la normativa vigente que sea de aplicación en su región.

- No intente recargar las pilas. Existe riesgo de explosión. Sustitúyalas por pilas del mismo tipo o de un tipo equivalente.

- El símbolo de arriba indica el cumplimiento de la Directiva 2012/19/EC (WEEE) sobre Equipos Eléctricos y Electrónicos. El símbolo indica la obligatoriedad de NO desechar el aparato (incluyendo las pilas) como basura doméstica normal, sino de utilizar los sistemas disponibles de recogida selectiva. Si las pilas o baterías suministradas con el aparato muestran los símbolos químicos Hg, Cd, o Pb, significa que contiene metal pesado en más de un 0,0005% de Mercurio, o más de un 0,002% de Cadmio, o más de un 0,004% de Plomo.



1. Standby (Modo en espera): Prender / Apagar TV
2. Netflix: Inicia la aplicación de Netflix.
3. Teclas numéricas: Cambia el canal, entra en un número o una letra en el cuadro de texto en la pantalla.
4. TV: Muestra la lista de canales / Cambia a la fuente de TV
5. Volumen +/-
6. Internet: Abre la página del portal, donde podrá acceder a diversas aplicaciones basadas en web
7. Menú: Muestra el menú del Televisor
8. OK: Sirve para confirmar la selección del usuario, detener el avance de la página (en modo TXT), ver la lista de canales (modo DTV)
9. Volver/Atrás: Regresa a la pantalla anterior, abre la página índice (del modo Teletexto)
10. Info: Muestra información sobre el contenido de la pantalla, muestra información oculta (revelar - en modo teletexto)
11. Explorador de medios: Abre la pantalla del explorador multimedia
12. Mi Botón 1 (*)
13. Teclas de Colores: Siga las instrucciones en pantalla para las funciones de las teclas de colores
14. Idioma: Alterna entre las opciones de audio en televisión analógica, o muestra y cambia el idioma del audio / subtítulos (Televisión digital, cuando la opción esté disponible)
15. Retroceso rápido: Retrocede fotogramas en ficheros multimedia tales como películas
16. Grabar: Graba canales
17. Pausa: Pausa la reproducción del archivo en curso, inicia la grabación diferida
18. Reproducir: Inicia la reproducción de los ficheros seleccionados
19. Parar: Detiene la reproducción de ficheros multimedia
20. Avance rápido: Avanza fotogramas en ficheros multimedia tales como películas
21. Pantalla: Cambia la relación de aspecto de la pantalla
22. Subtítulos: Muestra u oculta los subtítulos (si la opción estuviera disponible)
23. Mi Botón 2 (*)
24. Texto: Muestra el teletexto (si estuviera disponible); púlselo de nuevo para superponer el teletexto sobre la imagen (mezcla)
25. EPG (Guía Electrónica de Programación): Muestra la guía electrónica de programación
26. Salir: Cierra y sale de los menús que aparecen o regresa a la pantalla anterior
27. Botones de navegación: Sirven para desplazarse por los menús, contenidos, etc. también muestra las páginas secundarias del teletexto cuando se pulsen las teclas derecha o izquierda
28. Menú Rápido: Muestra una lista de menús para un acceso rápido
29. Programa +/-
30. Silencio: Silencia totalmente el volumen del televisor
31. Cambiar: Alterna rápidamente entre los canales anteriores y actuales o fuentes
32. Fuente: Muestra todas las fuentes de señales y contenidos

Netflix: Usted puede ver su número ESN (*) y desactivar Netflix.

(*) El número ESN es un número de identificación único para Netflix, creado especialmente para identificar el televisor.

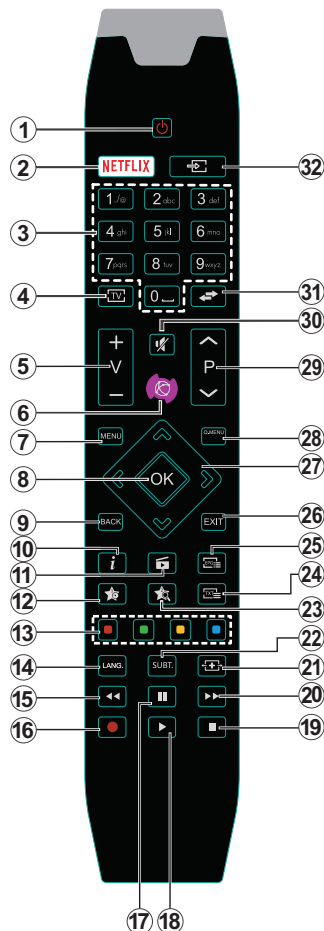





















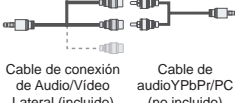



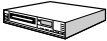









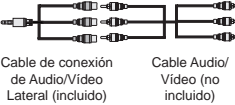

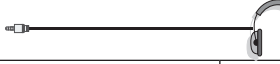

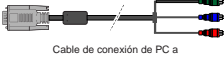
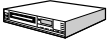

(*) MI BOTÓN 1 & MI BOTÓN 2:

En función del modelo, estos botones tendrán funciones predefinidas. Sin embargo, podría fijar una función especial para los mismos, pulsándolos durante 5 segundos cuando esté en una fuente o canal determinados. Se mostrará la siguiente información en pantalla. Esto confirma que el botón seleccionado como MI BOTÓN estaría asociado a la función elegida.

Tenga en cuenta que MI BOTÓN 1y2 volverá a su función predeterminada si realiza de nuevo la **Primera Instalación**.

Nota: Las indicaciones de los botones de función de algunos menús en pantalla podrían variar en función del mando a distancia del televisor. Siga las funciones de cada botón ubicadas en la parte inferior de la pantalla.

Conexiones (dependiendo del modelo)

Conector	Tipo	Cables	Dispositivo
	Conexión del Euroconector (trasera)		
	Conexión VGA (trasera)		
AV LATERAL 	Conexión de Sonido PC/YPbPr (lateral)	 Cable de audio PC/ YPbPr (no incluidos)	
AV LATERAL 	Conexión de Sonido PC/YPbPr (lateral)	 Cable de conexión de Audio/Video Lateral (incluido) Cable de audio YpBPr/PC (no incluido)	
	Conexión HDMI (trasera)		
	Conexión SPDIF (Salida Coaxial) (trasera)		
	Conexión SPDIF (salida óptica) (trasera)		
AV LATERAL 	Conexión de AV lateral (Audio/Video) (lateral)	 Cable de Conexión AV lateral (no incluido)	
AV LATERAL 	Conexión de AV lateral (Audio/Video) (lateral)	 Cable de conexión de Audio/Video Lateral (incluido) Cable Audio/Video (no incluido)	
AURICULARES 	Conexión de Auriculares (lateral)		
YPBPR 	Conexión de Video YPbPr (trasera)	 Cable de conexión de PC a YPbPr (no incluido)	
	Conexión USB (lateral)		
	Conexión CI (lateral)		
LAN 	Conexión de Ethernet (trasera)	 Cable de LAN/Ethernet	
ANT. 	La Entrada RF permite conexiones tanto a una antena como a señal de TV por cable. (en función del modelo)		
SAT 	La entrada de Satélite (LNB) conecta el televisor a un sistema de TV por satélite. (en función del modelo)		

NOTA: Al conectar un aparato a la entrada lateral AV o la entrada YPbPr, deberá utilizar los correspondientes cables. Deberá utilizar el cable AV lateral incluido cuando quiera realizar una conexión. | Puede utilizar un cable YPbPr a VGA (no suministrado) para habilitar la señal YPbPr a través de la entrada VGA. | No podrá utilizar a la vez las opciones YPbPr y VGA. | Para habilitar PC / audio YPbPr, usted tendrá que usar la entrada AV lateral con un Cable de audio / PC YPbPr (no incluido) para la conexión de audio, utilizando entradas roja y blanca del cable de conexión AV lateral suministrado. | Si un dispositivo externo está conectado a través del Euroconector, el televisor cambiará automáticamente al modo AV. | Al recibir canales de televisión digital (MPEG4 H.264) o en el modo Explorador de medios, la salida no estará disponible a través de la toma del euroconector. | Cuando se utiliza el kit de montaje en pared (disponible a partir de terceros en el mercado, si no suministrado), le recomendamos que conecte todos los cables a la parte posterior del televisor antes de montar en la pared. | Introduzca o extraiga el módulo de interfaz común (CI) solamente si el televisor está APAGADO. Consulte el manual de instrucciones del módulo para obtener más información sobre sus ajustes. | Cada entrada USB del televisor admite dispositivos de hasta 500mA. Los dispositivos con valores superiores a 500mA podrían dañar al televisor. | Será necesario que utilice un cable aislado HDMI, al conectarlo al televisor, para garantizar la máxima protección frente a radiación parasitaria de frecuencias.



Si desea conectar un dispositivo al televisor, asegúrese de que el televisor y el dispositivo están apagados antes de realizar cualquier conexión. Después de realizar la conexión, puede activar las unidades y utilizarlas.

Televisor y Botones de Manejo (en función del modelo)



Encendido/Modo de Espera

TV/AV **Fuente**

-P/CH+ **Programa +/-**

- ▲ + **Volumen +/-**

Nota: Para ver el menú principal, pulse los botones “▲” y “▲+” simultáneamente.

-0-

1. **Botón de dirección (Arriba)**
2. **Dirección abajo**
3. **Botón de Selección de Canal/Volumen/ AV/Modo de Espera**

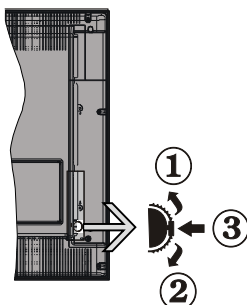

Nota: Puede utilizar los botones de dirección Arriba o Abajo para cambiar el volumen. Si desea cambiar de canal, pulse en el centro del botón Arriba/Abajo una vez (Posición 3); después muévase pulsando la tecla hacia arriba o abajo. Si pulsa el centro del botón una segunda vez, se mostrará en pantalla el menú OSD de fuentes. Si aprieta en el centro del botón y lo mantiene pulsado unos segundos, el televisor pasará al modo de espera. No es posible mostrar el menú principal en pantalla mediante los botones de control.

-0-

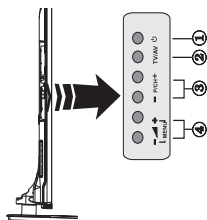

1. Activar/desactivar modo en espera botón
2. Botón TV/AV
3. Botones subir/bajar canal
4. Botones subir/bajar volumen

-0-

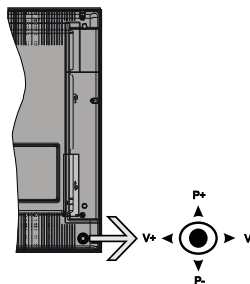

La palanca de mando le permite manejar el Volumen, los Canales, las Fuentes y el Modo de Espera del televisor.

Nota: En función del modelo, la disposición de la palanca de mando puede variar.

Para cambiar el volumen: Aumente el volumen empujando la palanca hacia arriba. Baje el volumen pulsando la palanca hacia abajo.

Para cambiar el canal: Desplácese a través de los canales almacenados pulsando la palanca de mando hacia arriba o hacia abajo.

Para cambiar de fuente: Pulse el centro de la palanca y aparecerá la lista de fuentes en la pantalla. Desplácese por las fuentes disponibles pulsando la palanca de mando arriba o abajo.

Apagado del televisor: Si aprieta en el centro de la palanca y la mantiene pulsada unos segundos, el televisor pasará al modo de espera.

Para encender la TV: Pulse el centro de la palanca y se encenderá la TV.

Nota: No es posible mostrar el menú principal en pantalla mediante el botón de control.

Conexión Eléctrica

Tras desembalar el televisor, deje que éste alcance la temperatura ambiente antes de conectarlo a la corriente.

Conexión del cable de corriente:

IMPORTANTE: Este televisor está diseñado para funcionar con corriente alterna de 220-240 V AC, 50 Hz.

Enchufe el cable de corriente a la electricidad. Deje al menos 10 mm de espacio alrededor del televisor.

Conexión de la antena (dependiendo del modelo)

Conecte el cable de antena o de señal por cable de pago a la TOMA DE ANTENA (ANT) de la parte trasera del televisor.

Las conexiones para satélite y cable dependen del modelo.

Conexión USB

Mediante las entradas USB del televisor podrá conectar este tipo de dispositivos al mismo. Esta función le permite visualizar/reproducir archivos JPG, vídeo y MP3 almacenados en un USB. Es posible que algunos dispositivos USB (reproductores MP3, por ejemplo) no sean compatibles con el televisor. A fin de evitar cualquier pérdida de información o datos, es recomendable realizar una copia de seguridad de los archivos antes de realizar cualquier conexión con el televisor. Tenga en cuenta que el fabricante no se hace responsable de los daños o pérdidas de ficheros, datos o información. No extraiga el dispositivo USB mientras esté reproduciendo un fichero.

PRECAUCIÓN: Es peligroso conectar y desconectar rápidamente los dispositivos USB. En concreto, no es recomendable realizar estas operaciones de forma repetida. De esta forma puede ocasionar daños físicos al reproductor USB y de forma más concreta, al propio dispositivo USB.

Vista lateral de memoria USB

El segundo USB es opcional, dependiendo del modelo.



IMPORTANTE: El televisor debe estar apagado cuando conecte o desconecte un dispositivo USB. Conecte el dispositivo USB a la entrada USB del televisor. Mediante las entradas USB del televisor podrá conectar este tipo de dispositivos a la misma.

Nota: Es posible que el aparato no admita algunos tipos de unidades de disco duro.

Colocación de las Pilas en el Mando a Distancia

Levante la tapa trasera del mando y tire suavemente hacia arriba. Inserte dos pilas AAA. Asegúrese de que (+) y (-) coincidan con los signos (observe la polaridad correcta). Coloque la tapa otra vez en su sitio. La distancia de alcance remoto es aproximadamente de 7 metros/23 pies.

Información medioambiental

Este televisor está diseñado para consumir menos energía. Para reducir el consumo de energía, puede seguir estos pasos:

Si configura el **Ahorro de energía** a **Mínimo**, **Medio**, **Máximo** o **Automático** del televisor se reducirá el consumo de energía en consecuencia. Si te gusta para configurar la **Luz de fondo** a un valor fijo establecido como **Personalizado** y ajustar la **Luz de fondo** (que se encuentra debajo de la configuración

de **Ahorro de energía**) de forma manual mediante los botones Izquierda o Derecha en el mando a distancia. Establezca como Apagado para desactivar esta opción.

Nota: Las opciones disponibles de **Ahorro de energía** pueden variar según el modo seleccionado en el menú Sistema> Imagen.

La configuración de **Ahorro de energía** se puede encontrar en el menú **Sistema> Imagen**. Tenga en cuenta que no se podrán modificar algunos ajustes de imagen.

Si pulsa el botón derecho mientras que la opción Automática está seleccionada o el botón izquierdo mientras se selecciona la opción personalizada, el mensaje **"La pantalla se apagará en 15 segundos."** se mostrará en la pantalla. Seleccione la opción **Continuar** y pulse **OK** para apagar la pantalla de inmediato. Si no pulsa ningún botón, la pantalla se apagará en 15 segundos. Para encender la pantalla otra vez, pulse cualquier tecla del mando a distancia o del televisor.

Nota: La opción de **Apagar Pantalla** no estará disponible si el modo está ajustado en **Juego**.

Es recomendable que apague o desenchufe el televisor cuando no lo esté utilizando. De este modo se reducirá también el consumo eléctrico.

Notificaciones del Modo en Espera

Si el televisor no recibe ninguna señal de entrada (por ejemplo, de una fuente aérea o HDMI) durante 5 minutos, pasará al modo de espera. La próxima vez que encienda el televisor, el mensaje mostrará lo siguiente: **"El televisor se cambió al modo de espera automáticamente, porque no hubo ninguna señal durante un largo tiempo."** Pulse **OK** para continuar.

El televisor pasará al modo de espera si se ha encendido y no se usa durante un cierto tiempo. Cuando lo vuelva a encender, podrá ver el mensaje siguiente: **"El televisor se cambió al modo de espera automáticamente, porque no hubo ninguna operación durante un largo tiempo."** Pulse **OK** para continuar.

Encendido o apagado (dependiendo del modelo)

Encendido del televisor

- Conecte el cable de alimentación a una toma de corriente de CA de 220-240 V, 50 Hz.
- A continuación se encenderá el LED (Indicador) de modo de espera.

Para encender el televisor desde el modo de espera puede realizarlo de dos modos:

- Pulse el botón **Modo en espera**, **Canal/Programa+/-** o un botón numérico del mando a distancia.

Botones de manejo del televisor (en función del modelo)

- Pulse el botón **Modo en espera, Programa +/-** en el televisor. El televisor se pondrá en marcha.
-o-
- Pulse y sostenga el medio del interruptor del mando en el lado izquierdo de la TV hasta que el televisor se encienda en el modo de espera. El televisor se pondrá en marcha.
-o-
- Pulse el centro de la palanca de mando en el televisor o empújela hacia arriba / abajo hasta que el televisor se encienda en el modo de espera.

Apagado del televisor (en función del modelo)

- Pulse el botón **Modo en espera** en el mando a distancia o pulse el botón **Modo en espera** en el televisor y sostenga el interruptor en el televisor hasta que se apague, de modo que el televisor se cambie al modo en espera (dependiendo del modelo).
- Pulse el botón **Modo en Espera** en el mando a distancia o pulse el botón central de la palanca de función en el televisor por unos segundos hasta que el televisor cambie al modo en espera.
- **Para apagar el televisor por completo, desenchufe el cable de alimentación de la toma de corriente.**

Nota: Cuando el televisor está encendido en modo de espera, el LED de espera puede parpadear para indicar que elementos como Espera, Buscar, Descargar por are o el Temporizador está activo. El indicador LED también puede parpadear cuando encienda el televisor en modo en espera.

Instalación inicial (en función del modelo)

Quando lo encienda por primera vez, aparecerá el menú de selección de idioma. Seleccione el idioma deseado y pulse **OK**.

En la siguiente pantalla, puede configurar las preferencias con los botones de navegación.

Nota: En función del País seleccionado, se le pedirá un PIN que deberá confirmar en este punto. Dicho PIN no podrá ser 0000. Lo deberá introducir más tarde, en caso de que se le solicite para realizar cualquier operación en los menús.

Acerca de Seleccionar el Tipo de Emisión

Antena Aérea: Si la opción de búsqueda de emisiones aéreas está encendida, el televisor buscará emisiones terrestres digitales después de que otros ajustes iniciales se hayan completado.

Instalación de TV por Cable (en función del modelo): Si la opción de búsqueda de emisiones por **Cable** está encendida, el televisor buscará emisiones digitales por cable después de que otros

ajustes iniciales se hayan completado. De acuerdo a sus preferencias un mensaje de confirmación puede aparecer antes de empezar a buscar. Seleccione la opción **SI** y pulse **OK** para confirmar. Para cancelar la operación, seleccione **NO** y pulse **OK**. Puede seleccionar los valores de **Red** o establecidos tales como **Frecuencia, ID de red** y **Paso de Búsqueda**. Una vez terminado, pulse **OK**.

Nota: La duración de la búsqueda cambiará en función del Paso de Búsqueda seleccionado.

Instalación de TV por Satélite (en función del modelo): Si la opción de búsqueda de emisiones por **Satélite** está encendida, el televisor buscará emisiones digitales por satélite después de que otros ajustes iniciales se hayan completado. Antes de realizar la búsqueda de satélite se deben hacer algunos ajustes. Primero aparecerá el menú **Tipo de Antena**. Puede seleccionar el **Tipo de Antena un cable de Satélite Interruptor DiSEqC** mediante los botones “◀” o “▶”.

- **Directa:** Seleccione este tipo de antena si tiene un sólo receptor y una antena parabólica directa. Pulse **OK** para continuar. Seleccione un satélite disponible y pulse **OK** para buscar los servicios.
- **Un cable de Satélite:** Seleccione este tipo de antena si tiene varios receptores y un sistema de un cable de Satélite. Pulse **OK** para continuar. Configure las opciones siguiendo las instrucciones que aparecen en pantalla. Pulse **OK** para buscar los servicios.
- **Interruptor DiSEqC:** Si dispone de varias antenas satelitales y un **Conmutador DiSEqC**, seleccione este tipo de antena. Pulse **OK** para continuar. Podrá configurar cuatro opciones distintas de **DiSEqC** (si estuvieran disponibles). Pulse el botón **OK** para buscar el primer satélite en la lista.

Análogica: Si la opción de búsqueda de emisiones **Análogicas** está encendida, el televisor buscará emisiones terrestres analógicas después de que otros ajustes iniciales se hayan completado.

Además, puede definir un tipo de emisión como su favorita. Se dará prioridad al tipo de emisión seleccionado durante el proceso de búsqueda y los canales de la misma se incluirán en la parte superior de la **Lista de Canales**. Una vez terminado, pulse **OK** para continuar.

En este momento, usted podría activar el **Modo Tienda**. Esta opción configurará los ajustes de su TV para el ambiente en la tienda y dependiendo del modelo de TV, las características compatibles de la TV se mostrarán en la parte superior de la pantalla como una barra de información. Esta opción es solo para uso en establecimientos. Para su uso en hogares, le recomendamos que seleccione el **Modo Hogar**. Esta opción estará disponible en el

menú **Configuración>Más** y puede ser apagado / encendido más adelante.

Pulse el botón **OK** del mando a distancia para seguir, y se mostrará el menú **Configuración de Red/Internet**. Consulte la sección **Conectividad** para configurar una conexión alámbrica o inalámbrica. Luego de completar la configuración pulse **OK** para continuar. Para pasar al siguiente paso sin hacer nada presione el botón **Avance Rápido** en el mando a distancia.

Después de que los ajustes iniciales se completen el televisor comenzará a buscar transmisiones disponibles de los tipos de difusión seleccionados.

Después de que se almacenan todas las emisoras disponibles, se mostrarán los resultados de la exploración. Pulse **OK** para continuar. El menú **Editar Lista de Canales** se mostrará después. Puede editar la lista de canales según sus preferencias o presionar el botón **Menu** para salir y ver la televisión.

Se mostrará un mensaje, durante la búsqueda, preguntándole si desea ordenar los canales según el LCN(*). Seleccione la opción **Sí** y pulse **OK** para confirmar.

(*) LCN responde a las siglas de Número Lógico de Canal; es un sistema que organiza las señales de emisión disponibles según una secuencia de canales reconocibles (si estuviera disponible la opción).

Nota: No apague el televisor mientras realice la instalación inicial. Tenga en cuenta que, algunas opciones pueden no estar disponibles en función de la selección del país.

Usando la función SatcoDX (en función del modelo)

Podrá realizar operaciones SatcoDX en el menú de **Instalación>Ajustes de Satélites**. En el menú **SatcoDX** hay dos opciones diferentes para el SatcoDx.

Podrá subir o descargar datos SatcoDX. Para poder realizar estas funciones que, en primer lugar deberá conectar un dispositivo USB al televisor.

Podrá subir los servicios actuales, así como los correspondientes satélites y transpondedores del televisor, al dispositivo USB.

Además, también podrá descargar al televisor cualquiera de los archivos SatcoDx guardados en el dispositivo USB.

Cuando seleccione cualquiera de estos ficheros, todos los servicios, satélites y transpondedores del archivo seleccionado quedarán almacenados en el televisor. Se mantendrá cualquier servicio TDT, por cable o analítico que esté guardado; solo se eliminarán los servicios de satélites.

Después, compruebe los ajustes de la antena y realice cambios si fuera necesario. Si no configura

correctamente la antena, podrá mostrarse el mensaje de error "**Sin señal**".

Reproducción multimedia por la entrada USB

Puede conectar 2.5" y 3.5" pulgadas (hdd con fuente de alimentación externa) unidades de disco duro externas o lápiz de memoria USB al televisor mediante el uso de las entradas USB del televisor.

IMPORTANTE! Realice una copia de seguridad de sus dispositivos de almacenamiento antes de conectarlos al televisor. El fabricante no se hace responsable de los daños o pérdidas de ficheros, datos o información. Ciertos tipos de dispositivos USB (por ejemplo, reproductores de MP3) o unidades de disco duro USB / tarjetas de memoria podrían no ser compatibles con este televisor. El televisor admite formatos de disco FAT32 y NTFS; sin embargo, no estará disponible la opción de grabación para discos de formato NTFS.

Podría experimentar problemas con el formateo, en caso de que la unidad USB a formatear posea una capacidad igual o mayor a 1TB (Terabyte).

Esperemos un poco antes de cada conexión y desconexión como el jugador todavía puede estar leyendo los archivos. El no hacerlo puede causar daños físicos al reproductor USB y el dispositivo USB en sí. No extraiga la unidad durante la reproducción de un archivo.

Puede usar concentradores USB con entradas USB del televisor. En este caso se recomienda el uso de concentradores USB con alimentación externa.

Se recomienda usar la entrada USB del televisor directamente, si va a conectar un disco duro USB.

Nota: Cuando usa la Visualización de ficheros de imagen en el menú **Navegador de Medios**, puede visualizar solo 1000 archivos de imágenes almacenados en el dispositivo USB conectado.

Grabación diferida

Pulse el botón **Pausa** mientras ve una emisión para activar el modo de grabación diferida. En este modo, el programa se pausa y se graba de forma simultánea en el disco USB conectado.

Pulse el botón **Reproduzca** de nuevo para reanudar el programa en pausa desde donde se detuvo. Pulse el botón **Detener** para detener la grabación diferida y volver a la emisión en directo.

La grabación diferida no se puede utilizar en el modo de radio.

No podrá utilizar el retroceso rápido en la grabación diferida sin haber utilizado antes el avance rápido de la reproducción.

Grabación instantánea





Pulse el botón **Grabar** para iniciar la grabación de un evento al instante al ver un canal. Puede pulsar

Grabar en el mando a distancia de nuevo para grabar el próximo evento en el EPG. En este caso, la pantalla mostrará los programas dispuestos para la grabación. Pulse el botón **Detener** para cancelar inmediatamente la grabación.

No puede cambiar las transmisiones o ver el navegador de medios durante el modo de grabación. Durante la grabación de un programa o durante la grabación diferida, aparece un mensaje de advertencia en la pantalla si la velocidad de su dispositivo USB no es suficiente.

Menú del Explorador Multimedia

Puede reproducir archivos de fotos, música y películas almacenados en un disco USB al conectarlo a su televisor. Conecte un disco USB a la entrada ubicada en el lateral del televisor. Al pulsar la tecla **Menú** mientras está en el modo de **Explorador multimedia** tendrán acceso a las opciones del menú **Imagen, Sonido y Configuración**. Pulse el botón **Menu** de nuevo para salir de esta pantalla. Podrá configurar las preferencias del **Explorador Multimedia en el Menú de Configuración**.

Funcionamiento del Modo Bucle/Aleatorio	
Inicie la reproducción con la tecla de reproducción y activar 	Todos los ficheros de la lista se reproducirán de forma continua en el orden original
Inicie la reproducción con la tecla OK y activar 	El mismo fichero se reproducirá en un bucle (repetición).
Inicie la reproducción con la tecla de reproducción y activar 	Se reproducirán todos los ficheros del disco en orden aleatorio.
Inicie la reproducción con la tecla de reproducción y activar  	Todos los archivos de la lista se reproducirán de forma continua en el orden original

Grabación de un programa

IMPORTANTE: Cuando se utiliza una unidad de disco duro USB nueva, se recomienda que primero se formatee el disco usando la opción "Formato de disco" de su televisor.

Para grabar un programa, es necesario que en primer lugar conecte un disco USB al televisor mientras está apagado. A continuación deberá encender el televisor para activar la función de grabación.

Para poder grabar, el USB deberá tener un mínimo de 2 GB de espacio libre y ser además compatible con USB 2.0. Si la unidad USB no es compatible se mostrará un mensaje de error.

Para grabar programas de larga duración, tales como películas, se recomienda el uso de unidades de disco duro USB (HDD).

Los programas grabados se guardan en el disco USB conectado. Si lo desea, podrá realizar una copia de seguridad, o copiar las grabaciones en un ordenador

personal, pero las mismas no se podrá reproducir en el. Solo las podrá reproducir en el televisor.

Puede haber un retardo del Lip Sync durante el tiempo diferido. Permite grabación de radio. El televisor puede grabar hasta diez horas de programas.

Los programas que se graben se dividirán en particiones de 4GB.

En caso de que la velocidad de escritura del disco USB conectado no sea suficiente, podría fallar la grabación y la función de tiempo diferido podría no estar disponible.

Se recomienda el uso de discos USB adecuados para la grabación de programas en alta definición.

No conecte la unidad USB/HDD durante la grabación. Esto podría dañar el dispositivo USB/HDD.

Si el cable de CA está desenchufado mientras que hay un ajuste del temporizador USB-grabación activo, se cancelará.

Se admiten soportes multipartición. Se admite un mínimo de dos particiones distintas. La primera partición del disco USB se utiliza para las funciones listas para PVR. También debe tener el formato de la partición primaria que se utiliza para las funciones listas para PVR.

Debido a problemas en la señal, es posible que algunos paquetes de secuencias no se graben; es por ello que durante la reproducción se puedan observar congelaciones de imágenes.

Los botones Grabar, Reproduzca, Pausa, Pantalla (para PlayListDialog) no se puede utilizar cuando el teletexto está encendido. Si la grabación comienza desde una temporizador cuando el teletexto esté activado, el teletexto se apagará automáticamente. También quedará desactivado cuando haya una grabación o reproducción en curso.

Ver los Programas Grabados

Seleccione **Grabaciones** en el menú **Explorador Multimedia**. Seleccione un programa de la lista (previamente grabado). Pulse el botón **OK** para ver las **Opciones de Reproducción**. Seleccione una opción y luego pulse el botón **OK**.

Nota: La visualización de elementos del menú principal y el menú no estará disponible durante la reproducción.

Pulse el botón **Stop** para detener la reproducción y volver a las **Grabaciones**.

Avance Lento

Si pulsa el botón **Pausa** mientras ve programas grabados, la función de avance lento estará disponible. Puede usar el botón **Avance rápido** para avanzar lentamente. Al presionar **Avance rápido** consecutivamente cambia de velocidad lenta de avance.

Configuración de grabación

Selecione el elemento del menú **Explorador Multimedia>Configuración** para configurar los ajustes de grabación.

Formatear disco: Puede utilizar la función de **Formatear el disco** para el disco USB conectado. Se requiere su pin para utilizar la función de **Formatear el disco**.

*Nota: El PIN por defecto se puede configurar para 0000 o 1234. Si ha definido el PIN (que se solicitará en función del país seleccionado) durante la **Instalación Inicial**, use dicho PIN.*

IMPORTANTE: Al formatear la unidad USB se borrarán todos los datos en ella y su sistema de archivos se convertirá a FAT32. En la mayoría de los casos los errores de operación se fijarán una vez un formato, pero se perderán todos los datos.

Si aparece un mensaje que dice “Velocidad de escritura de disco USB demasiado lenta para grabar” mientras se inicia una grabación, intente reiniciar la grabación. Si aun así persiste el error, ello puede deberse a que el disco USB no cumpla con los requerimientos de velocidad. Intente conectar otro disco USB.

FollowMe TV (dependiendo del modelo)

Con la tableta se puede escuchar la emisión actual de su televisor inteligente con la opción **FollowMe TV**. Instale el Centro inteligente apropiado para la aplicación de su dispositivo móvil. Inicie la aplicación. Para más información sobre Con utilizar esta función, consulte el manual de instrucciones de la aplicación que utiliza.

Nota: Esta aplicación no es compatible con todos los dispositivos móviles. Los canales de alta definición no son compatibles y ambos dispositivos deben estar conectados a la misma red.

CEC y CEC RC Passthrough (dependiendo del modelo)

Esta función permite controlar los dispositivos habilitados para CEC, conectados a través de puertos HDMI, utilizando el mando a distancia del televisor. La opción de la **CEC** en el menú **Sistema>Más** debe estar **Activado** desde un principio. Pulse el botón de **Fuente** y seleccione la entrada HDMI del dispositivo CEC, en el menú de la **Lista de Fuentes**. Cuando se encuentra conectado un dispositivo de fuente CEC, aparecerá en el menú de fuentes, con su propio nombre en lugar del nombre de puertos HDMI conectado (como reproductor de DVD, grabadora 1 etc.).

El mando a distancia del televisor podrá, de forma automática, realizar las funciones principales tras seleccionar la fuente de HDMI conectada.

Para finalizar esta operación y controlar el televisor nuevamente desde el mando a distancia, presione el botón **Quick Menu** del mando a distancia, seleccione

CEC RC Passthrough (Traspaso a MD CEC) y desactívelo con el botón de dirección Izquierda o Derecha. Esta función también puede activarse o desactivarse en el menú **Sistema>Más**.

El televisor también admite la función ARC (Canal de Retorno de Audio). Esta función es una conexión de audio destinada a sustituir a otros cables entre el televisor y el sistema de audio (un receptor A/V o un equipo de altavoces).

Cuando se activa la función ARC, el televisor no silencia sus otras salidas de audio de forma automática. Por lo que necesitará disminuir el volumen del televisor a cero de forma manual, si desea escuchar el audio solo desde el dispositivo conectado (igual que las otras salidas de audio digital óptico o coaxial). Si desea cambiar el nivel de volumen del dispositivo conectado, hay que seleccionar el dispositivo de la lista de fuentes. En ese caso, las teclas de control de volumen se dirigen al dispositivo de audio conectado.

Control de Audio del Sistema

Permite que un amplificador de audio / receptor se use con el televisor. El volumen se puede controlar con el mando a distancia del televisor. Para activar esta función se configura la opción **Altavoces** en el menú **Sistema>Más** como **amplificador**. Los altavoces del televisor se silenciarán y el sonido de la fuente visto serán proporcionados desde el sistema de sonido conectado.

Nota: El dispositivo de audio debería admitir la función de Control de Audio del Sistema, y la opción CEC debería estar Activada.

E-Manual (según el modelo)

Puede encontrar instrucciones sobre las funciones de su televisor en el E-Manual.

Para utilizar el E-Manual, pulse el botón de **Información**, mientras que el menú principal aparece en la pantalla o presione el botón **Acceso Rápido**, seleccione **Información Booklet** y pulse **OK**.

Mediante el uso de los botones de navegación, seleccione la categoría que desee. Cada categoría incluye una serie de temas diferentes. Seleccione un tema y pulse **OK** para leer las instrucciones.

Para cerrar la pantalla de E-Manual pulse el botón **Salir** o el botón **Menu**.

Nota: El contenido del E-Manual puede variar de acuerdo al modelo.

Funcionamiento general del televisor

Manejo de la lista de canales

El televisor ordenará los canales guardados en la **Lista de canales**. Puede editar esta lista de canales, ajustar los favoritos o establecer las estaciones activas a ser listadas utilizando las opciones **Lista de canales**. Pulse el botón **OK/TV** para seleccionar la **Lista de canales**. Puede filtrar los canales listados

pulsando el botón **azul** o abra el menú **Editar lista de canales** pulsando el botón **verde** con el fin de hacer cambios avanzados en la lista actual.

Administración de las listas de favoritos

Puede crear cuatro listas diferentes de sus canales favoritos. Introduzca la **Lista de canales** en el menú principal o pulse el botón **verde** mientras que la **Lista de canales** se visualiza en la pantalla para abrir el menú **Editar lista de canales**. Seleccione el canal deseado en la lista. Puede hacer múltiples elecciones pulsando el botón **amarillo**. A continuación, pulse el botón **OK** para abrir el menú de **Opciones de edición de canales** y seleccione la opción **Agregar/Quitar Favoritos**. Pulse el botón **OK** de nuevo. Establezca la opción de lista deseada en **Encendido**. El canal seleccionado/s se añadirá a la lista. Para eliminar un canal o canales de una lista de favoritos siga los mismos pasos y establezca la opción la lista deseada en Apagado.

Puede utilizar la función de **Filtro** en el menú **Editar lista de canales** para filtrar los canales en la **Lista de canales** permanentemente de acuerdo a sus preferencias. El uso de la opción **Filtro**, puede establecer una de sus cuatro listas de favoritos que se mostrará cada vez que la **Lista de canales** se abre. La función de filtración en el menú **Lista de canales** solo filtrará la **Lista de canales** que se muestra actualmente con el fin de encontrar un canal y sintonizarlo. Estos cambios no se mantendrán para la próxima vez que abra la **Lista de canales** si no los guarda. Para guardar los cambios en la lista pulse el botón **rojo** después de la filtración mientras se visualiza la **Lista de canales** en la pantalla.

Permite configurar las Opciones de Control Paterno.

Para prohibir la visualización de ciertos programas, canales y los menús pueden bloquearse mediante el sistema de control parental.

Para ver las opciones disponibles de bloqueo, deberá introducirse el PIN. Tras introducir número PIN correcto, se mostrarán las opciones del menú de **Control Paterno**.

Bloqueo del menú: La opción de bloqueo de menú es la que activa o desactiva el acceso a los mismos.

Bloqueo por Edad: Si se establece esta opción, TV obtiene la información sobre la emisión y si este nivel de madurez está desactivado, desactiva el acceso a la emisión.

*Nota: Si la opción de país de la **Instalación por Primera vez** se establece como **Francia, Italia o Austria**, el valor de **Bloqueo por Edad** se establece en 18 de forma predeterminada.*

Bloqueo Infantil: Si activa el Bloqueo Infantil, el televisor solo podrá manejarse mediante el mando a

distancia. Si es así, los botones del panel de control no funcionarán.

Bloqueo de Internet: Si esta opción está configurada en **Apagado**, no estará disponible la aplicación para abrir el navegador en el portal. Establezca como **Activa** para liberar la aplicación nuevamente.

Establecer PIN: Define un nuevo PIN.

PIN de CICAM Predeterminado: Esta opción aparecerá en gris si no hay ningún módulo CI insertado en la ranura CI de su televisor. Se puede cambiar el PIN predeterminado de CAM de CI con esta opción.

*Nota: El PIN por defecto se puede configurar para 0000 o 1234. Si ha definido el PIN(que se solicitará en función del país seleccionado) durante la **Instalación Inicial**, use dicho PIN.*

*Algunas opciones pueden no estar disponibles en función de la selección del país en la **Instalación Inicial**.*

Guía de Programación Electrónica (EPG)

Algunos canales envían la información sobre sus horarios de programación. Pulse la tecla **Epg** para ver el menú de la **Guía de Programación** de electrónica (EPG).

Hay 3 tipos diferentes diseños de programación disponibles, **Horario Cronograma**, **Lista de horario** y **Horario Ahora/Siguiente**. Para cambiar entre las opciones siga las instrucciones que aparecen en la parte inferior de la pantalla.

Horario Cronograma

Zoom (Botón amarillo): Pulse la tecla amarilla para ver los eventos de un rango de tiempo más amplio.

Filtrar (Botón azul): Muestra las opciones de los filtros.

Seleccionar género (Botón Subtítulos /Subtítulos): Muestra el menú **Seleccionar género**. Mediante esta función podrá buscar en la base de datos de la guía de programas, según el género seleccionado. Información disponible en la guía de programas se buscará y los resultados que coincidan con sus criterios se resaltarán.

Opciones (botón OK): Muestra las opciones del evento.

Detalles del Evento (Botón Info): Muestra la información detallada de los eventos seleccionados.

Día Siguiente/Anterior (Botones de Canales +/-): Muestra los eventos del día anterior o siguiente.

Buscar (Botón Text): Muestra el menú **Buscar en la guía**.

Ahora (Botón Swap): Muestra el evento actual del canal resaltado.

Grabc./Detener (Botón Grabar): El televisor grabará el programa seleccionado. Para detener la grabación, púlselo nuevamente.

IMPORTANTE: Conecte o desconecte el disco USB cuando el televisor esté apagado. A continuación deberá encender el televisor para activar la función de grabación.

Nota: Durante la grabación no será posible cambiar de canal ni de fuente.

Lista de Horario(*)

(*) En esta opción de diseño, solo los eventos del canal resaltado serán listados.

Ant. Franja Horaria (Botón Rojo): Muestra los eventos de la franja horaria anterior.

Día Siguiete/Anterior (Botones de Canales +/-): Muestra los eventos del día anterior o siguiente.

Detalles del Evento (Botón Info): Muestra la información detallada de los eventos seleccionados.

Filtro (Botón Text): Muestra las opciones de los filtros.

Siguiente Franja Horaria (Botón Verde): Muestra los programas de la siguiente franja horaria.

Opciones (Botón OK): Muestra las opciones del evento.

Grab./Detener (Botón Grabar): El televisor grabará el programa seleccionado. Para detener la grabación, púlselo nuevamente.

IMPORTANTE: Conecte o desconecte el disco USB cuando el televisor esté apagado. A continuación deberá encender el televisor para activar la función de grabación.

Nota: Durante la grabación no será posible cambiar de canal ni de fuente.

Horario Ahora/Siguiente

Opciones (Botón OK): Muestra las opciones del evento.

Detalles del Evento (Botón Info): Muestra la información detallada de los eventos seleccionados.

Filtrar (Botón azul): Muestra las opciones de los filtros.

Grab./Detener (Botón Grabar): El televisor grabará el programa seleccionado. Para detener la grabación, púlselo nuevamente.

IMPORTANTE: Conecte o desconecte el disco USB cuando el televisor esté apagado. A continuación deberá encender el televisor para activar la función de grabación.

Nota: Durante la grabación no será posible cambiar de canal ni de fuente.

Opciones del Evento

Utilice los botones de navegación para marcar un evento y pulse el botón **OK** para ver el menú de **Opciones de Eventos**. Dispone de las siguientes opciones:

Seleccionar Canal: Puede cambiar a los canales seleccionados, utilizando esta opción.

Grabar / Borrar Grab. Temporizador: Seleccione la opción Grabación y pulse el botón **OK**. Si el se emitirá en otro momento, se agregará a la lista de **Temporizadores que deben ser grabados**. Si el

está siendo emitido en ese momento, la grabación se iniciará de inmediato.

Para anular una grabación programada, marque el programa en cuestión y pulse **OK** a continuación seleccione la opción **Delete Rec. Temporizador**. Esto cancelará la grabación.

Temporizador de Evento / Eliminar temporizador en Evento: Después de haber seleccionado un programa en el menú EPG pulse el botón **OK**. Seleccione la opción Fijar temporizador en Evento y pulse la tecla **OK**. Puede fijar temporizadores para eventos futuros. Para cancelar un temporizador establecido, resalte ese evento y pulse el botón **OK**. A continuación, seleccione la opción Eliminar temporizador en **Evento**. Se cancelará el temporizador.

Notas: Mientras haya una grabación activa en el canal actual, no será posible cambiar de canal ni de fuente.

No es posible ajustar el temporizador o registro de temporizador para dos o más eventos individuales en el mismo intervalo de tiempo.

Actualización de Software

El televisor es capaz de encontrar y actualizarse automáticamente a través de la señal de transmisión o a través de Internet.

Actualización de software mediante la interfaz de usuario

En el menú principal seleccione **Sistema** y luego **Más**. Vaya a Actualización del software y pulse el botón **OK**. En el menú Opciones de actualización seleccione Buscar actualización y pulse el botón **OK** para comprobar si hay una nueva actualización de software.

Si encuentra una actualización, comenzará a descargarla. Después de que la descarga se haya completado, confirme la formulación de preguntas acerca de reiniciar el televisor pulsando **OK** para continuar con la operación de reinicio.

Modo de búsqueda y actualización a las 3 AM

Su televisor buscará nuevas actualizaciones a las 3:00 de la mañana si la opción Búsqueda automática en el menú Opciones de actualización está habilitado y si el televisor está conectado a una señal de antena o de Internet. Si un nuevo software se encuentra y se ha descargado correctamente, se instalará en el siguiente encendido.

Nota: No desconecte el cable de alimentación mientras que el LED parpadea durante el proceso de reinicio. Si el televisor no enciende luego de una actualización, desconecte el televisor por 2 minutos y conéctelo de nuevo.

El televisor no se enciende

Compruebe si el cable está bien enchufado a la toma de corriente. Compruebe si se han agotado las pilas. Pulse la tecla de encendido del televisor.

Mala calidad de imagen

- Compruebe si ha elegido el televisor adecuado.
- La baja intensidad de la señal puede distorsionar la imagen. Compruebe el estado de la antena.
- Verifique si la frecuencia introducida es la adecuada.
- Cuando se conectan al televisor dos equipos periféricos a la vez puede disminuir la calidad de la imagen. En ese caso, desconecte uno de los equipos periféricos.

Sin imagen

- Significa que su televisor no está recibiendo ninguna señal. Asegúrese también de haber seleccionado la fuente de entrada correcta.
- ¿Está la antena conectada correctamente?
- ¿Ha conectado el cable de la antena?
- ¿Está utilizando los enchufes apropiados para conectar la antena?
- Si tiene dudas, consulte con su distribuidor.

No hay audio

- Compruebe si ha silenciado el sonido del televisor. Pulse **Silencio** o suba el volumen para comprobarlo.
- El sonido solo proviene de un altavoz. Compruebe el balance de altavoces en el menú de sonido.

El mando a distancia no funciona

- Tal vez se han agotado las pilas. Sustituya las pilas.

No se pueden seleccionar las Fuentes de entrada

- Si no puede seleccionar una fuente de entrada, puede deberse a que no haya conectado ningún dispositivo. Si no;
- Compruebe los cables y las conexiones AV si ha tratado de conectar un dispositivo.

Grabación no disponible

Para grabar un programa, es necesario que en primer lugar conecte un disco USB al televisor mientras está apagado. A continuación deberá encender el televisor para activar la función de grabación. Si no puede realizar la grabación, apague el televisor, extraiga el dispositivo USB.

El USB funciona muy lento

Si aparece un mensaje que dice **“Velocidad de escritura de disco USB demasiado lenta para grabar”** mientras se inicia una grabación, intente reiniciar la grabación. Si aun así persiste el error, ello

puede deberse a que el disco USB no cumpla con los requerimientos de velocidad. Intente conectar otro disco USB.

Funciones de conectividad (dependiendo del modelo)

Para configurar los ajustes del cable, consulte la sección Configuración de Red /Internet en el Menú Sistema.

Conexión del Televisor a la Red Doméstica

La función de conectividad permite conectar el televisor a la red doméstica, ya sea por cable o de forma inalámbrica. Puede utilizar esta red doméstica para poder conectarse a Internet, o acceder a ficheros de fotos, vídeos y sonido guardados en un servidor, y reproducirlos o mostrarlos en el televisor.

Conexión por Cable

Conecte el televisor a su modem o router mediante un cable Ethernet (no incluido). Seleccione **Tipo de red** como **Dispositivo alámbrico** en el menú **Configuración de red/Internet**.

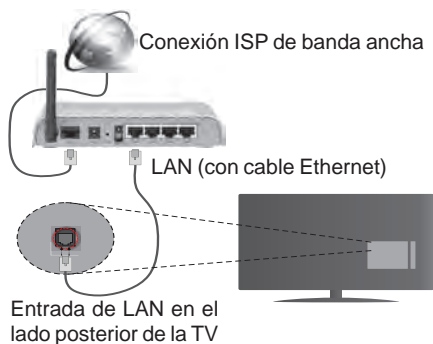

Conexión inalámbrica

IMPORTANTE: Si el televisor no dispone de función integrada de wifi, se requiere una llave USB “Veezy 200” para utilizar las funciones de red inalámbrica.

Para conectar el televisor a la red doméstica inalámbrica solo tiene que seleccionar **Tipo de red** como **Dispositivo inalámbrico** en **Configuración de red/Internet**. El televisor buscará redes disponibles. Seleccione la red que quiera y pulse **OK**. Si el televisor cuenta con WLAN integrado, no necesitará ningún otro dispositivo auxiliar para conectarse a la red de forma inalámbrica.

Para los modelos con sistema integrado de WLAN:



Conexión ISP de banda ancha



Televisor (equipo con WLAN integrada)

Para los modelos sin sistema integrado de WLAN:



Conexión ISP de banda ancha

Adaptador de LAN inalámbrica

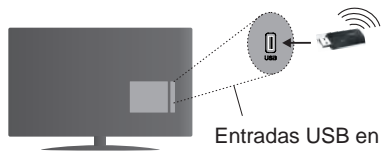

Entradas USB en la parte trasera izquierda de la TV

Acerca del Uso de la Función de Conectividad

PC / HDD / Media Player o cualquier otro dispositivo compatible debe ser utilizado con una conexión alámbrica para una calidad de reproducción superior.

Instale el software de Nero Media Home (<http://www.nero.com/mediahome-tv>) en su PC; así podrá utilizar su ordenador como servidor multimedia.

A continuación, debe conectar el adaptador inalámbrico a una de las entradas USB del televisor.

Tenga en cuenta que no podrá conectar el televisor a redes con SSID oculta mientras utilice conexiones inalámbricas.

Permite configurar las opciones de red

La configuración del televisor de la red incluye opciones de conexión por cable e inalámbrica. Si se conecta al televisor a través de Ethernet, seleccione el **Tipo de Red** como **Dispositivo por Cable** para configurarlo. Seleccione la opción **Dispositivo Inalámbrico** en caso de no querer utilizar cables para conectar el televisor a la red.

Pulse la tecla **OK** para buscar las redes inalámbricas disponibles y conectarse a una de ellas. Después, se mostrará una lista de redes. Seleccione la red que desee de la lista y pulse **OK**.

En caso de que dicha red esté protegida mediante contraseña, introduzca la clave correcta mediante el teclado virtual.

Espere hasta ver en pantalla la dirección IP. Esto significará que se ha establecido la conexión.

Para desconectarse de una red, se debe seleccionar **Tipo de red**, pulse el botón izquierdo o derecho en el aparato **para deshabilitarlo**.

Conexión al teléfono móvil mediante WiFi

En caso de que su teléfono o dispositivo móvil tenga WiFi, podrá conectarlo al televisor para poder reproducir los contenidos del dispositivo en el televisor. Para ello, el dispositivo móvil debe tener un software de intercambio apropiada.

Después, conecte el móvil al router o módem; a continuación, active el uso compartido del software en su teléfono o dispositivo móvil. A continuación, seleccione los archivos que desea compartir con su televisor.

Si la conexión se establece correctamente, ahora debería tener acceso a los ficheros compartidos de su teléfono móvil a través del **Explorador Multimedia** del televisor.

Entre en el menú de **Explorador Multimedia** y se mostrará el dispositivo de reproducción seleccionado. Seleccione su dispositivo móvil y pulse el botón **OK** para continuar.

Si es posible, podrá descargar una app para usar como mando a distancia virtual desde el servidor de aplicaciones de su teléfono o dispositivo móvil. Podrá manejar el televisor, gracias a esta aplicación, al dispositivo inalámbrico móvil. Para poder utilizar la función de **Mando a Distancia Virtual deberá activar esta opción en el menú Configuración>Más** pulsando las teclas **Izquierda** o **Derecha**. Conecte tanto el televisor como el móvil a la misma red, e inicie la aplicación.

Nota: Esta característica no es compatible con todos los dispositivos móviles.

Uso del servicio de red Compartir Audio y Vídeo

La característica de Compartir Audio y Vídeo utiliza un estándar que facilita el proceso de visión de la electrónica digital y los hace más cómodo de usar en una red doméstica.

Esta norma le permite ver y reproducir fotos, música y vídeos almacenados en el servidor de medios conectados a la red doméstica.

1. Instalación de Nero Media Home

La característica Compartir Audio y Vídeo no se puede usar si el programa del servidor no está instalado en su PC. Por favor, prepare su PC con el programa Nero Media Home.

2. Conexión a Redes Alámbricas o Inalámbricas

Vea los capítulos **Conectividad Alámbrica/ Inalámbrica** para obtener información detallada sobre la configuración.

3. Reproducción de Archivos Compartidos mediante el Explorador Multimedia

Seleccione ExploradorMultimedia utilizando los botones de navegación en el menú principal y pulse **OK**. Se mostrará el explorador de medios.

Compartir Audio y Vídeo

Compartir Audio y Vídeo solo está disponible en el modo de **Carpeta** del **Explorador Multimedia**. Para habilitar el modo de carpetas, vaya a la pestaña de **Configuración** de la pantalla principal del explorador y pulse **OK**. Seleccione **Estilo de Vista** y establezca como **Carpeta** con los botones **Izquierda** o **Derecha**. Selecciones el tipo de medio deseado y pulse **OK**.

Si las configuraciones de intercambio se establecen correctamente, la pantalla de **Selección de Dispositivo** aparecerá después de seleccionar el tipo de papel deseado. Se mostrará en esta pantalla una lista de redes disponibles, si las encuentra. Seleccione el servidor de medios o de red que desea conectarse usando los botones **Arriba** o **Abajo** y pulse **OK**. Si desea actualizar la lista de dispositivos, pulse el botón **Verde**. Puede pulsar **Menu** para salir.

Si selecciona el tipo de medio como **Vídeos** y elije un dispositivo desde el menú de selección. Luego seleccione la carpeta con los archivos de video en ella en la siguiente pantalla y se mostrarán todos los archivos de vídeo disponibles.

Si desea mostrar una lista de otros tipos de medio desde esta pantalla, deberá retroceder a la pantalla principal del **Explorador Multimedia**; a continuación deberá seleccionar el tipo de medios que desee y realizar una nueva selección de red. Consulte la sección Menú **Explorador Multimedia** para obtener más información sobre la reproducción de archivos.

Los ficheros de subtítulos no funcionan si usted mira los vídeos de la red a través de la función **Compartir Audio y Vídeo**.

Solo puede conectar un televisor a la misma red. Si tiene un problema con la red, cambie su televisor apagado en la toma de corriente y enciéndalo de nuevo. Modo de truco y saltar no son compatibles con la función de **Compartir Audio y Vídeo**.

Nota: *Puede haber alguna PC que no sea capaz de utilizar la función de **Compartir Audio y Vídeo** debido a la configuración del administrador y de seguridad (como negocios de PCs).*

Deberá instalar el software Nero incluido con el set, para un mejor streaming de la red doméstica.

Conexión de la antena (dependiendo del modelo)

La pantalla inalámbrica es un estándar para el servicio de vídeo por demanda y contenido de sonido por Wi-Fi Alliance. Esta característica proporciona la capacidad de utilizar el televisor como dispositivo de visualización inalámbrico.

Uso con dispositivos móviles

Hay diferentes normas que permiten compartir pantallas incluyendo de gráficos, vídeo y contenido de audio entre su dispositivo móvil y el televisor.

Conecte el adaptador USB inalámbrico al televisor en primer lugar, si el televisor no dispone de función WiFi interna.

Luego pulse el botón **Fuente** en el mando a distancia y cambie a la fuente Pantalla inalámbrica.

Aparece una pantalla que indica que el televisor está listo para la conexión.

Abra la aplicación para compartir en su dispositivo móvil. Estas aplicaciones se denominan de forma diferente para cada marca, por favor consulte el manual de instrucciones de su dispositivo móvil para obtener información detallada.

Realice una búsqueda de dispositivos. Después de seleccionar su televisor y conectarse, la pantalla de su dispositivo se mostrará en su televisor.

Nota: *Solo podrá utilizar esta opción en caso de que el dispositivo o teléfono móvil sea compatible con esta función. Los procesos de búsqueda y conexión variarán en función del programa que use. Los dispositivos Android deberán usar la versión V4.2.2 o superior.*

Conexión de otros dispositivos inalámbricos (dependiendo del modelo)

Su televisor admite otra tecnología de conexión inalámbrica de corto alcance también. Es necesario que realice un emparejamiento antes de utilizar este tipo de dispositivos inalámbricos con el Televisor. Usted debe hacer lo siguiente para emparejar el dispositivo con el televisor:

- Configure el dispositivo en modo de emparejamiento
- Iniciar la detección de dispositivos en el televisor

Nota: *Consulte el manual de Usuario del dispositivo inalámbrico para aprender cómo configurar el dispositivo en modo de emparejamiento.*

Puede conectar dispositivos de audio o mandos a distancia de forma inalámbrica a su televisor. Desconecte o apague cualquier otro dispositivo de audio conectado a fin de que la función de conexión inalámbrica funcione correctamente. Para dispositivos de Audio use la opción **Enlace de Audio** en el menú **Sistema>Sonido**, para los mandos a distancia la opción **Smart a distancia** en el menú **Sistema>Ajustes>Más**. Seleccione

la opción de menú y pulse el botón **OK** para abrir el menú relacionado. Con este menú puede encontrar y conectarse a dispositivos que utilizan la misma tecnología inalámbrica para empezar a usarlos. Siga las instrucciones en línea. Inicie la búsqueda de dispositivos. Se mostrará una lista de los dispositivos inalámbricos disponibles. Marque el dispositivo al que desea conectarse de la lista de favoritos y pulse **OK** para confirmar la operación. Si se muestra el mensaje "**Dispositivo conectado**", la conexión se ha establecido exitosamente. Si falla la conexión vuelva a intentarlo.

Nota: *Los dispositivos inalámbricos pueden operar dentro de la misma gama de frecuencias de radio y pueden interferir entre sí. Para mejorar el rendimiento de su dispositivo inalámbrico colóquelo al menos a 1 metro de distancia de cualquier otro dispositivo inalámbrico.*

Portal Internet

La opción Portal añade a su televisor una característica que le permite conectarse a un servidor en Internet y ver el contenido proporcionado por este servidor a través de su conexión a Internet. La opción Portal le permite ver el contenido de música, vídeo, un clip o en la web con accesos directos definidos. El que usted pueda ver este contenido sin interrupción depende de la velocidad de conexión proporcionada por el proveedor de servicios de Internet.

Pulse "**Internet**" del mando a distancia para abrir la página del portal de internet. Verá los iconos de las aplicaciones y servicios disponibles en la pantalla del portal. Utilice las teclas de desplazamiento del mando a distancia para poder elegir una. Podrá ver el contenido deseado pulsando **OK** tras la selección. Pulse **BACK/RETURN** para regresar a la pantalla anterior, o **EXIT** para salir del portal de internet.

Nota: *Puede tener problemas que dependen de la aplicación causados por el proveedor del servicio.*

El contenido del servicio de Portal y la interfaz se pueden cambiar en cualquier momento sin previo aviso.

Abra el navegador (dependiendo del modelo)

La función Open Browser es una de las aplicaciones del portal internet que le brinda acceso a internet. Seleccione el logo correspondiente en la página del portal y pulse **OK** para abrir el explorador. Se mostrarán los logos de determinadas webs predefinidas. Podrá seleccionar una de ellas para acceder rápidamente, o bien escribir la URL de la web en la barra de direcciones superior. Para buscar en internet, escriba una palabra en el cuadro de direcciones y mueva el cursor para buscar el icono con las teclas de desplazamiento del mando a distancia, y después pulse **OK**.

Smart Center (dependiendo del modelo)

Smart Center es una aplicación móvil funciona en plataformas iOS y Android. Con su tableta o teléfono, puede transmitir fácilmente sus espectáculos y programas en vivo favoritos desde el televisor

inteligente con su **FollowMe TV**. Además, se puede poner en marcha sus aplicaciones de portal, utilizar su tableta como mando a distancia para el televisor y compartir multimedia.

Para utilizar las funciones de Smart Center, las conexiones tienen que hacer bien. Asegúrese de que el televisor y el dispositivo móvil estén conectados a la misma red.

Para a función de compartir **Audio y Vídeo** en el menú**Sistema>Más** de su televisor debe estar habilitado.

Descargue la aplicación de Smart Center apropiada en su dispositivo móvil desde la tienda de aplicaciones en la web e inícielo para empezar a utilizarlo.

Nota: *Ser capaz de utilizar todas las funciones de esta aplicación depende de las características de su televisor.*

Compatibilidad con señales AV y HDMI

Fuente	Señales admitidas		Disponible
EXT (Euro conector)	PAL		O
	SECAM		O
	NTSC4.43		O
	NTSC3.58		O
	RGB 50/60		O
AV lateral	PAL		O
	SECAM		O
	NTSC4.43		O
	NTSC3.58		O
YPbPr	480i, 480p	60Hz	O
	576i, 576p	50Hz	O
	720p	50Hz,60Hz	O
	1080i	50Hz,60Hz	O
HDMI	480i, 480p	60Hz	O
	576i, 576p	50Hz	O
	720p	50Hz,60Hz	O
	1080i	50Hz,60Hz	O
	1080p	24Hz, 25Hz, 30Hz, 50Hz, 60Hz	O

(X: No disponible, O: Disponible)

Puede que en algunos casos la señal del televisor no se muestre correctamente. El problema puede deberse a una incompatibilidad de las normas en las que emite el equipo fuente (DVD, receptor digital, etc.). Si se presenta este problema, contacte con su distribuidor y también con el fabricante del equipo fuente.

Modos habituales de visualización de entrada de PC

La siguiente tabla es una ilustración de alguno de los modos generales de visualización de vídeo. Es posible que el televisor no admita todas las resoluciones.

Índice	Resolución	Frecuencia
1	640x350	85Hz
2	640x400	70Hz
3	640x480	60Hz
4	640x480	66Hz
5	640x480	72Hz
6	640x480	75Hz
7	640x480	85Hz
8	800x600	56Hz
9	800x600	60Hz
10	800x600	70Hz
11	800x600	72Hz
12	800x600	75Hz
13	800x600	85Hz
14	832x624	75Hz
15	1024x768	60Hz
16	1024x768	66Hz
17	1024x768	70Hz
18	1024x768	72Hz
19	1024x768	75Hz
20	1024x768	85Hz
21	1152x864	60Hz
22	1152x864	70Hz
23	1152x864	75Hz
24	1152x864	85Hz
25	1152x870	75Hz
26	1280x768	60Hz
27	1360x768	60Hz
28	1280x768	75Hz
29	1280x768	85Hz
30	1280x960	60Hz
31	1280x960	75Hz
32	1280x960	85Hz
33	1280x1024	60Hz
34	1280x1024	75Hz
35	1280x1024	85Hz
36	1400x1050	60Hz
37	1400x1050	75Hz
38	1400x1050	85Hz
39	1440x900	60Hz
40	1440x900	75Hz
41	1600x1200	60Hz
42	1680x1050	60Hz
43	1920x1080	60Hz
44	1920x1200	60Hz

Formatos de ficheros de vídeo admitidos para el modo USB

Extensión	Vídeo Codec	SPEC (Resolución) y Tasa de Muestreo
.dat, vob	MPEG1/2	
.mpg, .mpeg	MPEG1/2, MPEG4	1080P@30fps - 40 Mbps
.ts, .trp, .tp	MPEG1/2, H.264, AVS, MVC	H.264: 1080Px2@30fps - 62.5 Mbps, 1080P@60fps - 62.5 Mbps MVC: 1080P@30fps - 62.5 Mbps Otro: 1080P@30fps - 40Mbps
.mp4, .mov, .3gpp, .3gp	MPEG1/2, MPEG4, H.263, H.264, Motion JPEG	H.264: 1080Px2@30fps - 62.5 Mbps, 1080P@60fps - 62.5 Mbps Motion JPEG: 640x480@30fps - 10 Mbps Otro: 1080P@30fps - 40 Mbps
.avi	MPEG1/2, MPEG4, Sorenson H.263, H.263, H.264, WMV3, Motion JPEG	
.mkv	MPEG1/2, MPEG4, H.263, H.264, WMV3, Motion JPEG	
.asf	Sorenson H.263, H.264, WMV3, Motion JPEG	
.flv	WMV3	1080P@30fps - 40 Mbps
.swf	RV30/RV40	1080P@30fps - 40 Mbps
.wmv		

Formatos de ficheros de fotos admitidos para el modo USB

Imagen	Foto	Resolución (anchura por altura)	Comentarios
JPEG	Línea base	15360x8640	El límite para la resolución máxima depende del tamaño de la DRAM
	Progresiva	1024x768	
PNG	no entrelazado	9600x6400	
	entrelazado	1200x800	
BMP		9600x6400	

Formatos de ficheros de audio admitidos para el modo USB

Extensión	Audio Codec	Tasa de bit	Tasa de Muestreo
.mp3,	MPEG1/2 Capa1	32Kbps ~ 448Kbps	16KHz ~ 48KHz
	MPEG1/2 Capa2	8Kbps ~ 384Kbps	
	MPEG1/2 Capa3	8Kbps ~ 320Kbps	
.avi	MPEG1/2 Capa1	32Kbps ~ 448Kbps	16KHz ~ 48KHz
	MPEG1/2 Capa2	8Kbps ~ 384Kbps	
	MPEG1/2 Capa3	8Kbps ~ 320Kbps	
	AC3	32Kbps ~ 640Kbps	32KHz, 44,1KHz, 48KHz
	AAC, HEAAC		8KHz ~ 48KHz
	WMA	128bps ~ 320Kbps	8KHz ~ 48KHz
	WMA 10 Pro M0	< 192kbps	48KHz
	WMA 10 Pro M1	< 384kbps	48KHz
	WMA 10 Pro M2	< 768kbps	96KHz
	LPCM	64Kbps ~ 1.5Mbps	8KHz ~ 48KHz
.asf	IMA-ADPCM, MS-ADPCM	384Kbps	8KHz ~ 48KHz
	G711 A/mu-law	64Kbps ~ 128Kbps	8KHz
	MPEG1/2 Capa1	32Kbps ~ 448Kbps	16KHz ~ 48KHz
	MPEG1/2 Capa2	8Kbps ~ 384Kbps	
	MPEG1/2 Capa3	8Kbps ~ 320Kbps	
	WMA	128bps ~ 320Kbps	8KHz ~ 48KHz
	WMA 10 Pro M0	< 192kbps	48KHz
	WMA 10 Pro M1	< 384kbps	48KHz
	WMA 10 Pro M2	< 768kbps	96KHz
	.mkv, .mka	MPEG1/2 Capa1	32Kbps ~ 448Kbps
MPEG1/2 Capa2		8Kbps ~ 384Kbps	
MPEG1/2 Capa3		8Kbps ~ 320Kbps	
AC3		32Kbps ~ 640Kbps	32KHz, 44,1KHz, 48KHz
AAC, HEAAC			8KHz ~ 48KHz
WMA		128bps ~ 320Kbps	8KHz ~ 48KHz
WMA 10 Pro M0		< 192kbps	48KHz
WMA 10 Pro M1		< 384kbps	48KHz
WMA 10 Pro M2		< 768kbps	96KHz
VORBIS			Hasta 48KHz
LPCM		64Kbps ~ 1.5Mbps	8KHz ~ 48KHz
IMA-ADPCM, MS-ADPCM		384Kbps	8KHz ~ 48KHz
G711 A/mu-law		64Kbps ~ 128Kbps	8KHz
FLAC	< 1.6Mbps	8KHz ~ 96KHz	
.ts, .trp, .tp, .dat, .vob, .mpg, .mpeg	MPEG1/2 Capa1	32Kbps ~ 448Kbps	16KHz ~ 48KHz
	MPEG1/2 Capa2	8Kbps ~ 384Kbps	
	MPEG1/2 Capa3	8Kbps ~ 320Kbps	
	AC3	32Kbps ~ 640Kbps	32KHz, 44,1KHz, 48KHz
	EAC3	32Kbps ~ 6Mbps	32KHz, 44,1KHz, 48KHz
	AAC, HEAAC		8KHz ~ 48KHz
	LPCM	64Kbps ~ 1.5Mbps	8KHz ~ 48KHz

Extensión	Audio Codec	Tasa de bit	Tasa de Muestreo
.wav	MPEG1/2 Capa1	32Kbps ~ 448Kbps	16KHz ~ 48KHz
	MPEG1/2 Capa2	8Kbps ~ 384Kbps	
	MPEG1/2 Capa3	8Kbps ~ 320Kbps	
	LPCM	64Kbps ~ 1.5Mbps	8KHz ~ 48KHz
	IMA-ADPCM, MS-ADPCM	384Kbps	8KHz ~ 48KHz
	G711 A/mu-law	64Kbps ~ 128Kbps	8KHz
.3gpp, .3gp, .mp4, .mov, .m4a	MPEG1/2 Capa3	8Kbps ~ 320Kbps	16KHz ~ 48KHz
	AC3	32Kbps ~ 640Kbps	32KHz, 44,1KHz, 48KHz
	EAC3	32Kbps ~ 6Mbps	32KHz, 44,1KHz, 48KHz
	AAC, HEAAC		8KHz ~ 48KHz
	VORBIS		Hasta 48KHz
	LPCM	64Kbps ~ 1.5Mbps	8KHz ~ 48KHz
	IMA-ADPCM, MS-ADPCM	384Kbps	8KHz ~ 48KHz
	G711 A/mu-law	64Kbps ~ 128Kbps	8KHz
.flv	MPEG1/2 Capa3	8Kbps ~ 320Kbps	16KHz ~ 48KHz
	AAC, HEAAC		8KHz ~ 48KHz
.ac3	AC3	32Kbps ~ 640Kbps	32KHz, 44,1KHz, 48KHz
	AAC, HEAAC		8KHz ~ 48KHz
.swf	MPEG1/2 Capa3	8Kbps ~ 320Kbps	16KHz ~ 48KHz
.ec3	EAC3	32Kbps ~ 6Mbps	32KHz, 44,1KHz, 48KHz
.rm, .rmvb, .ra	AAC, HEAAC		8KHz ~ 48KHz
	LBR (cook)	6Kbps ~ 128Kbps	8KHz., 11,025KHz., 22,05KHz., 44,1KHz.
.wma, .wmv	WMA	128bps ~ 320Kbps	8KHz ~ 48KHz
	WMA 10 Pro M0	< 192kbps	48KHz
	WMA 10 Pro M1	< 384kbps	48KHz
	WMA 10 Pro M2	< 768kbps	96KHz
.webm	VORBIS		Hasta 48KHz

Formatos de ficheros de subtítulos admitidos para el modo USB

Subtítulos internos		
Extensión	Contiene	Código de subtítulos
dat, mpg, mpeg, vob	MPG, MPEG	Subtítulos de DVD
ts, trp, tp	TS	Subtítulos DVB
mp4	MP4	Subtítulos DVB UTF-8 solo texto
mkv	mkv	ASS SSA UTF-8 solo texto VobSub Subtítulos DVB

Subtítulos Externos		
Extensión	Analizador de subtítulos	Comentarios
.srt	Subrip	
.ssa/ .ass	SubStation Alpha	
.smi	SAMI	
.sub	SubViewer MicroDVD DVDSubtitleSystem Subldx (VobSub)	SubViewer solo 1.0 & 2.0
.txt	TMPlayer	

Resoluciones DVI admitidas

Al conectar equipos a los conectores del televisor mediante el uso de cable convertidor de DVI (DVI a HDMI cable - no suministrado), puede hacer referencia a la siguiente información de resolución.

	56Hz	60Hz	66Hz	70Hz	72Hz	75Hz
640x400				<input checked="" type="checkbox"/>		
640x480		<input checked="" type="checkbox"/>	<input checked="" type="checkbox"/>		<input checked="" type="checkbox"/>	<input checked="" type="checkbox"/>
800x600	<input checked="" type="checkbox"/>	<input checked="" type="checkbox"/>		<input checked="" type="checkbox"/>	<input checked="" type="checkbox"/>	<input checked="" type="checkbox"/>
832x624						<input checked="" type="checkbox"/>
1024x768		<input checked="" type="checkbox"/>	<input checked="" type="checkbox"/>	<input checked="" type="checkbox"/>	<input checked="" type="checkbox"/>	<input checked="" type="checkbox"/>
1152x864		<input checked="" type="checkbox"/>		<input checked="" type="checkbox"/>		<input checked="" type="checkbox"/>
1152x870						<input checked="" type="checkbox"/>
1280x768		<input checked="" type="checkbox"/>				<input checked="" type="checkbox"/>
1360x768		<input checked="" type="checkbox"/>				
1280x960		<input checked="" type="checkbox"/>				<input checked="" type="checkbox"/>
1280x1024		<input checked="" type="checkbox"/>				<input checked="" type="checkbox"/>
1400x1050		<input checked="" type="checkbox"/>				<input checked="" type="checkbox"/>
1440x900		<input checked="" type="checkbox"/>				<input checked="" type="checkbox"/>
1600x1200		<input checked="" type="checkbox"/>				
1680x1050		<input checked="" type="checkbox"/>				
1920x1080		<input checked="" type="checkbox"/>				

Información de funcionalidad del Portal de Internet

El contenido y los servicios disponibles a través del portal Smartvue son proporcionados por proveedores externos y se pueden alterar, suspender o interrumpir en cualquier momento sin previo aviso.

Hitachi no es responsable de ninguno de los contenidos o servicios y no garantiza la disponibilidad o el acceso a dicho contenido o servicios.

Para obtener información sobre un servicio en particular o en cualquier contenido, por favor visite el/la página web del proveedor de servicios o contenido. Si usted tiene alguna pregunta acerca de, o problemas con, cualquier contenido o servicios, por favor póngase en contacto con el proveedor de servicios o contenido relevante directamente. Hitachi no es responsable de proporcionar el servicio al cliente en relación con contenidos o servicios y no acepta ninguna responsabilidad en este sentido.

Información funcional del DVB

Este receptor de DVB sólo es compatible para su uso en el país para el cual se haya concebido el mismo.

Aunque este receptor de DVB cumple con las últimas especificaciones sobre DVB en el momento de su fabricación, no podemos garantizar la compatibilidad con las transmisiones de DVB en el futuro debido a los cambios que se aplicarán en las señales de radiodifusión y en las tecnologías.

Algunas funciones de televisión digital podrían no estar disponibles en todos los países.

Nos esforzamos continuamente para mejorar nuestros productos. Por tanto, las especificaciones pueden cambiar previo aviso.

Para tener información sobre dónde comprar los accesorios, le rogamos contacte con el establecimiento donde compró el aparato.

1 Inserir as pilhas no controlo remoto

Insira duas pilhas **AAA/R3** ou pilhas equivalentes no interior. Respeite a polaridade correta (+/-) quando introduzir as baterias e substituir a tampa da bateria.



2 Ligar antena à sua TV

* As opções de ligação na parte de trás podem diferir dependendo do modelo

PARTE TRASEIRA DA TV

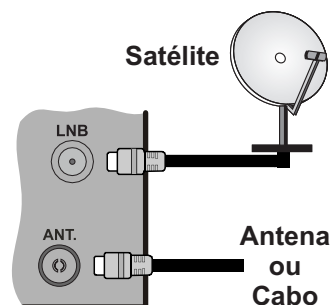

3 Ligar a TV à tomada elétrica

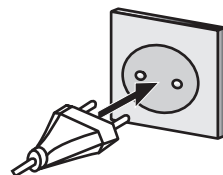

4 Para ligar a TV (Dependendo do modelo)

Depois de ligar o cabo de alimentação à tomada elétrica, a luz LED em espera acende-se.

Para ligar a TV a partir do modo em espera pode;

1. Premir o botão **em espera** ou um botão numérico ou o botão **Programa +/-** do controlo remoto.

2. Premir o botão **Em Espera** ou **Programa +/-** na TV.

----- ou -----

2. Premir o interruptor de função lateral na TV até a TV sair do modo de espera.

* O aspeto dos botões do controlo remoto e a posição dos botões de controlo na TV podem diferir dependendo do modelo

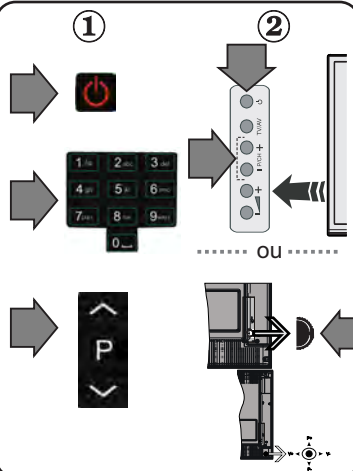

5 Entrada HDMI

ASSEGURAR QUE AMBAS AS UNIDADES ESTÃO DESLIGADAS ANTES DE LIGAR. Usar o cabo HDMI para ligar as duas unidades em simultâneo. Para seleccionar a entrada HDMI, premir o botão **Fonte** no controlo remoto. Cada vez que for premido, o menu no ecrã confirma a sua seleção.

* O aspeto do botão **Fonte** pode diferir dependendo do modelo do controlo remoto



Ligação HDMI no dispositivo

6 Procedimento de configuração automática (dependendo do modelo)

Quando a TV é ligada pela primeira vez, o assistente de instalação será o seu guia durante o processo. Em primeiro lugar, o ecrã de selecção do idioma será visualizado. Seleccionar o idioma pretendido e premir **OK**.

No ecrã seguinte, definir as suas preferências usando os botões direccionais.

Acerca de Seleccionar o Tipo de Transmissão

Antena Digital: Se esta opção de procura de transmissão estiver ligada, a TV procurará transmissões digitais terrestres depois de outras definições iniciais estarem concluídas.

Cabo Digital: Se esta opção de procura de transmissão estiver ligada, a TV procurará transmissões digitais por cabo depois de outras definições iniciais estarem concluídas. De acordo com as suas outras preferências poderá ser exibida uma mensagem de confirmação antes de iniciar a procura. Seleccionar **Sim** e premir **OK** para continuar. Para cancelar a operação, seleccionar **Não** e premir **OK**. Pode seleccionar a Rede ou definir valores tais como **Frequência, ID da Rede e Passo de Procura**. Quando terminar, premir o botão **OK**.

Nota: A duração da busca será alterada de acordo com o Passo de Procura seleccionado.

Satélite: Se a opção de procura de transmissão por Satélite estiver ligada, a TV procurará transmissões digitais por satélite depois de outras definições iniciais estarem concluídas. Antes da procura de satélite ser realizada devem ser feitas algumas definições. O menu Tipo de Antena será exibido primeiro. Pode seleccionar o **Tipo de Antena como Direto, Cabo Satélite Único** ou **comutador DiSEqC** usando os botões direccionais.

Analógica: Se a opção de procura de transmissão Analógica estiver ligada, a TV procurará transmissões analógicas depois de outras definições iniciais estarem concluídas.

Adicionalmente pode definir um tipo de transmissão como o seu favorito. Será dada prioridade ao tipo de transmissão seleccionada durante o processo de procura e os canais serão indicados no topo da lista de canais. Quando terminar, premir o botão **OK** para continuar.

Pode ativar a opção **Modo Loja** neste momento. Esta opção é destinada apenas para utilização de loja. É recomendado seleccionar **Modo Casa** para uso em casa.

Premir o botão **OK** no controlo remoto para continuar e será exibido o menu de Definições de Rede/Internet. Deve consultar a secção seguinte acerca da ligação internet na página seguinte para configurar uma ligação com ou sem fios. Depois das definições estarem concluídas premir o botão **OK** para continuar.

Depois das definições iniciais estarem concluídas a TV iniciará a procura de transmissões disponíveis dos tipos de transmissão seleccionados.

Depois de todas as estações disponíveis serem memorizadas, os resultados da procura serão exibidos. Premir **OK** para continuar. O menu **Editar Lista de Canais** será exibido a seguir. Pode editar a lista de canais de acordo com as suas preferências ou premir o botão **Menu** para parar e ver TV.

Nota: Não desligar a TV enquanto está a inicializar durante a primeira instalação.

7 Ligar a sua TV à Internet

Função de ligação permite ligar a TV à rede doméstica com ou sem fios. Pode usar este sistema de rede para ligar ao Portal ou aceder a ficheiros de fotos, vídeos e áudio armazenados num servidor multimédia ligado à rede e reproduzir/visualizar os mesmos na sua TV.

No entanto, se a sua TV não possuir dongle USB Sem Fios ou não for compatível com a função de WiFi interna deve usar o tipo de ligação com fios. Adicionar a sua TV à sua rede doméstica ligando-a ao modem/router através do cabo LAN (não fornecido) conforme mostrado.

Para usar a sua TV com uma rede sem fios necessita de um dongle USB sem fios. Depois, deve ligá-la a uma das entradas USB da TV. Se a sua TV for compatível com a função WiFi interna não necessita de adicionar qualquer adaptador sem fios.

Premir o botão **Menu** para abrir o menu principal da TV. Selecionar **Sistema>Definições** utilizando os botões direcionais e premir o botão **OK** para entrar. Selecionar Definições de **Rede/Internet** e premir **OK**. Enquanto o **Tipo de Rede** estiver selecionado, premir os botões Esquerdo ou Direito para selecionar o tipo de ligação. As ligações com fios serão estabelecidas automaticamente. Se a ligação sem fios for selecionada a TV procurará as redes sem fios existentes e indicará as mesmas quando terminar a procura. Selecionar uma e premir o botão **OK** para ligar. Se a rede sem fios for protegida por palavra-passe deve inserir o código correto para aceder à rede. Depois de ter estabelecido uma ligação sem fios, esta será guardada e não é necessário inserir a palavra-passe para ligar de novo à mesma rede sem fios. Pode apagar em qualquer momento o perfil WiFi. Se for efetuada uma **Primeira Instalação**, este perfil será igualmente apagado.

Premir o botão **Internet** no controlo remoto para aceder ao portal da Internet enquanto a sua TV estiver ligada. Pode aceder a uma ampla variedade de aplicações e serviços, utilizando a função do portal da sua TV.

Nota: O conteúdo da página do portal está sujeito a alteração em qualquer momento sem aviso prévio.

Ligação para descarregar o software Nero MediaHome: <http://www.nero.com/mediahom-tv>.

Consultar o manual de instruções para mais informações.

Ligação sem fios

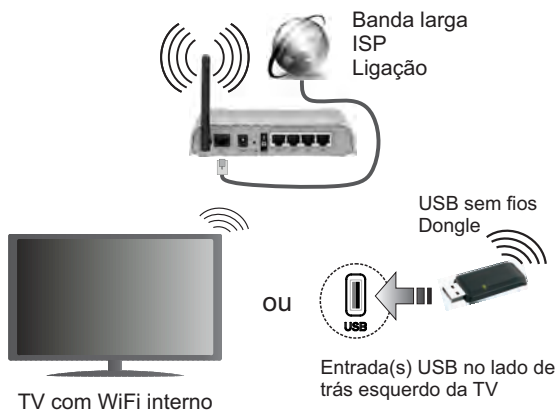

Ligação com fios

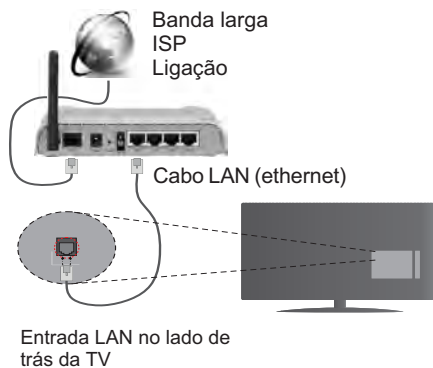

Marcações no Produto	2
Preparação	3
Caraterísticas	4
Especificação	5
Controlo Remoto RC A3_ 49141 (dependendo do modelo).....	6
Botões da TV e de funcionamento (dependendo do modelo).....	8
Ligação da alimentação eléctrica	8
Ligação Antena (dependendo do modelo).....	8
Informação ambiental	9
Notificações Em Espera	9
Primeira Instalação (dependendo do modelo).....	10
Reprodução de Multimédia através de Entrada USB	11
Gravação diferida	11
Gravação Instantânea	12
Menu do Navegador de Multimédia.....	12
Gravar um Programa.....	12
Ver programas gravados	12
Configuração da Gravação.....	13
Follow Me TV (dependendo do modelo)	13
Passagem CEC e CEC RC (dependendo do modelo).....	13
E-Manual (Dependendo do modelo)	13
Funcionamento Geral da TV	13
Usar a Lista de Canais	13
Configurar as definições do controlo parental	14
Guia Eletrónico de Programas (EPG)	14
Atualização de Software.....	15
Resolução de Problemas e Sugestões	15
Funções de Conetividade (dependendo do modelo).....	16
Exibição sem Fios (dependendo do modelo)	18
Smart Center (dependendo do modelo)	19
Formatos de ficheiros de vídeo suportados para o modo USB	21
Formatos de ficheiros de imagem suportados para o modo USB	21
Formatos de ficheiros áudio suportados para o modo USB	22
Formatos de ficheiros de legendas suportados para o modo USB	23
Resoluções DVI suportadas	24
Informação de funcionalidade do Portal Internet..	25
Informação defuncionalidade DVB.....	25

Informação de Segurança



CUIDADO
RISCO DE CHOQUE ELÉTRICO
NÃO ABRIR



CUIDADO: PARA REDUZIR O RISCO DE CHOQUE ELÉTRICO, NÃO REMOVER A TAMPA (OU A PARTE DE TRÁS). NENHUMA PEÇA REPARÁVEL PELO UTILIZADOR NO INTERIOR. SOLICITAR ASSISTÊNCIA A UM TÉCNICO QUALIFICADO.

Em condições climáticas extremas (tempestades, trovoadas) e em longos períodos de inatividade (férias), desligar a TV da corrente elétrica..

A ficha de corrente elétrica é usada para desligar o aparelho de TV da corrente elétrica e portanto deve manter-se em condições de funcionamento. Se a TV não estiver desligada da corrente elétrica, o aparelho continuará a estar sujeito a alimentação em todas as situações mesmo se a TV estiver no modo em espera ou desligado.

Nota: Seguir as instruções no ecrã para operar com as respetivas funções.

IMPORTANTE - Deve ler totalmente estas instruções antes de proceder à instalação ou de colocar o aparelho em funcionamento



⚠️ ADVERTÊNCIA: Nunca permitir que pessoas (incluindo crianças) com capacidades físicas, mentais ou sensoriais reduzidas ou com falta de experiência e/ou conhecimento utilizem aparelhos elétricos sem supervisão.

- Usar esta TV numa altitude inferior a 2 000 metros acima do nível do mar, em locais secos e em regiões com climas moderados ou tropicais.
- A TV é destinada ao uso doméstico e a uso geral similar mas pode também ser usada em locais públicos.
- Para efeitos de ventilação, deve deixar no mínimo 5 cm de espaço em volta da TV.
- A ventilação não deve ser obstruída cobrindo as aberturas de ventilação com itens tais como jornais, toalhas, cortinas, etc.
- A ficha do cabo de alimentação deve estar facilmente acessível. **Não** colocar a TV, móveis, etc. sobre o cabo de alimentação. Um cabo de alimentação danificado pode originar um incêndio ou choque elétrico. Deve manusear o cabo de alimentação através da ficha, **não** desligar a TV puxando pelo cabo de alimentação. Nunca tocar no cabo de alimentação/ficha com as mãos molhadas, uma vez que isso pode dar origem a um curto-circuito ou a um choque elétrico. Nunca fazer um nó no cabo de alimentação ou atá-lo com outros cabos. Quando danificado deve ser substi-

tuído, esta substituição deve apenas ser realizada por um técnico qualificado.

- Não expor a TV a pingos ou jatos de líquidos e não colocar objetos cheios com líquidos, como jarras, taças, etc. na ou por cima da TV (por ex. prateleiras por cima do aparelho).
- Não expor a TV a luz solar direta ou não colocar chamas vivas como velas por cima ou junto da TV.
- Não colocar quaisquer fontes de calor como aquecedores elétricos, radiadores, etc. junto da TV.
- Não colocar a TV no chão ou em superfícies inclinadas.
- Para evitar o o perigo de sufocação, deve manter os sacos de plástico afastados do alcance de bebés, crianças e animais domésticos.
- Deve fixar cuidadosamente a base à TV. Se a base for fornecida com pafausos, apertar os parafusos com firmeza para impedir a inclinação da TV. Não apertar demasiado os parafusos e montar corretamente as borrachas na base da mesma.
- Não eliminar as pilhas no fogo ou com materiais inflamáveis e perigosos.

Advertência: As baterias não devem ser expostas a um calor excessivo como o sol ou lume.

 Cuidado	Risco de danos graves ou morte
 Risco de choque elétrico	Risco de tensão perigosa
 Manutenção	Componente importante da manutenção

Marcações no Produto

Os seguintes símbolos são usados como **no produto** como um marcador para restrições e precauções e instruções de segurança. Cada explicação deve ser considerada onde o produto possui apenas a marcação relacionada. Por razões de segurança deve ter em atenção a referida informação.



Equipamento Classe II: Este aparelho está concebido de tal forma que não necessita de uma ligação segura a ligação à terra elétrica.



Equipamento Classe II com ligação à terra funcional: Este aparelho está concebido de tal forma que não necessita de uma ligação segura a ligação à terra elétrica, a ligação à terra é usada para propósitos funcionais.



Ligação à terra de proteção: O terminal marcado destina-se à ligação do condutor de ligação à terra de proteção associado com os fios de alimentação.



Terminal sob tensão perigosa: O(s) terminal(ais) marcado(s) é(são) sob tensão perigosa em condições de funcionamento normal.



Cuidado, Consultar Instruções de Funcionamento: A(s) área(s) marcada(s) contém(êm) pilhas tipo moeda ou botão substituíveis pelo utilizador.

**CLASS 1
LASER PRODUCT**

Produto Laser de classe

1: Este produto contém fonte laser Classe 1 que é segura sob condições previsíveis razoáveis de

funcionamento.

ADVERTÊNCIA

Não ingerir as pilhas, perigo de queimadura química

Este produto ou os acessórios com ele fornecidos podem conter uma pilha tipo moeda/botão. Se a pilha de célula tipo moeda/botão for ingerida, pode causar queimaduras internas graves em apenas 2 horas e pode levar à morte.

Mantenha pilhas novas e usadas longe das crianças.

Se o compartimento das pilhas não fecha com segurança, deixe de usar o produto e mantenha-o longe das crianças.

Se pensar que as pilhas podem ter sido ingeridas ou colocadas em alguma parte do corpo, procurar ajuda médica imediata.

ADVERTÊNCIA

Nunca colocar a televisão num local instável ou inclinado. Um aparelho de televisão pode cair, causando danos pessoais graves ou morte. Podem ser evitadas muitas lesões, especialmente em crianças, ao tomar medidas de precaução simples como por exemplo;

- Usar armários ou suportes recomendados pelo fabricante do aparelho de televisão.
- Usar somente mobiliário que possa suportar com segurança o aparelho de televisão.
- Assegurar que o aparelho de televisão não está suspenso na extremidade do móvel de apoio.
- Não colocar a televisão em móveis altos (por exemplo, louceiros ou estantes) sem fixar tanto o móvel como a televisão num apoio adequado.
- Não colocar a televisão em cima de tecidos ou outros materiais colocados entre a televisão e o móvel de apoio.
- Informar as crianças acerca dos perigos de se pendurarem em móveis para alcançar o aparelho de televisão ou os seus controlos. Se o seu aparelho de televisão atual está a ser mantido ou recolocado, devem ser aplicadas as mesmas considerações acima indicadas.

ADVERTÊNCIAS DE MONTAGEM MURAL

- Ler as instruções antes de montagem mural da TV.
- O kit de montagem mural é opcional. Pode obter o mesmo no seu distribuidor local, caso não seja fornecido com a sua TV.
- Não instalar a TV num teto ou numa parede inclinada.
- Usar os parafusos especificados para a montagem mural e outros acessórios.
- Apertar com firmeza os parafusos de montagem para impedir que a TV caia. Não apertar demasiado os parafusos.

ADVERTÊNCIA

O aparelho ligado a uma tomada terra através da ligação de corrente elétrica ou através de um outro aparelho com uma ligação terra – e a um sistema de distribuição televisiva com um cabo coaxial, pode em certos casos causar um incêndio. A ligação a um sistema de distribuição de televisão tem de ser fornecida através de um dispositivo elétrico de isolamento abaixo de determinada frequência (isolamento galvânico, ver EN 60728-11).

Preparação

Para ventilação, deixar um espaço livre de pelo menos 10 cm à volta do aparelho. Para evitar situações de avaria ou de insegurança, não colocar quaisquer objectos por cima do aparelho. Usar este dispositivo em climas moderados.

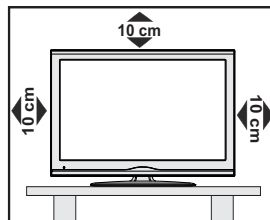

Caraterísticas

- Televisão a cores com controlo remoto
- TV digital/cabo/satélite totalmente integrada (DVB-T-T2/C/S-S2)
- Opção de Instalação Fransat
- Entradas HDMI para ligação de outros dispositivos com ranhuras HDMI
- Entrada USB
- Sistema de menu OSD
- Tomada scart para dispositivos externos (como leitores de DVD, PVR, videojogos, etc.)
- Sistema de som estéreo
- Teletexto
- Ligação dos auscultadores
- Sistema Automático de Programação
- Sintonização manual
- Desliga automaticamente após oito horas.
- Temporizador
- Bloqueio Criações
- Sem som automático quando não há transmissão.
- Reprodução NTSC
- AVL (Limitador Automático de Volume)
- PLL (Procura de Frequência)
- Entrada de PC
- Modo de Jogo (Opcional)
- Função de imagem desligada
- Gravação de programas
- Mudança de hora do programa
- Pixellence
- Ethernet (LAN) para conectividade Internet e serviço
- Suporte WiFi 802.11n através de dongle USB
- Partilha de Áudio Vídeo

Funções e caraterísticas podem variar de acordo com o modelo.

Notificação (dependendo do modelo)

RECONHECIMENTO DA MARCA COMERCIAL

Fabricado sob a licença da Dolby Laboratories. Dolby e o símbolo double-D são marcas registadas da Dolby Laboratories.



Os termos HDMI, o logotipo HDMI e Interface Multimédia Alta-Definição são marcas comerciais ou marcas registadas de HDMI Licensing LLC nos Estados Unidos e em outros países.



YouTube e o logotipo YouTube são marcas registadas da Google Inc.

Para patentes DTS, consultar <http://patents.dts.com>. Fabricado sob licença de DTS Licensing Limited. DTS, o Símbolo e DTS e o Símbolo em conjunto são marcas registadas e DTS TruSurround é uma marca registada da DTS Inc.© DTS, Inc. Todos os direitos reservados.



Para patentes DTS, consultar <http://patents.dts.com>. Fabricado sob licença de DTS Licensing Limited. DTS, DTS-HD, o Símbolo, & DTS ou DTS-HD e o Símbolo juntos são marcas comerciais registadas de DTS, Inc.© DTS, Inc. Todos os direitos reservados.



Para patentes DTS, consultar <http://patents.dts.com>. Fabricado sob licença de DTS Licensing Limited. DTS, o Símbolo e DTS e o Símbolo em conjunto são marcas registadas e DTS2.0+ Saída Digital é uma marca registada da DTS Inc.© DTS, Inc. Todos os direitos reservados.



Especificação

Emissão de TV	PAL BG/I/DK/LL' SECAM BG/DK
Recepção de Canais	HIPERBANDA - VHF (BANDA I/III) - UHF (BANDA U)
Número de Canais Predefinidos	1000 (sem satélite) 10000 (com satélite)
Indicador de canal	Visualização no Ecrã
Entrada de antena RF	75 Ohm (não equilibrado)
Tensão de funcionamento	220-240V AC, 50Hz.
Áudio	German Nicam SRS TruSurround (dependen- do do modelo) DTS TruSurround (dependen- do do modelo)
Consumo de energia (W)	Consultar a etiqueta na tampa traseira
Temperatura e humidade de funcionamento	0°C até 40°C, 85% humidade máx.

Eliminação como resíduo:

A embalagem e os acessórios da embalagem são recicláveis e devem principalmente ser reciclados. Os materiais de embalagem, como o saco de filme, devem ser mantidos afastados das crianças. As baterias, incluindo as que não contêm metais pesados, não devem ser eliminadas junto com os resíduos domésticos. Eliminar as pilhas usadas de forma segura para o meio ambiente. Tome conhecimento das regulamentações legais aplicáveis na sua zona.

- Não tente recarregar as baterias. Perigo de explosão. Substitua as pilhas apenas por outras de tipo equivalente.

- A marca acima está em conformidade com a Directiva de Equipamento Electrónico e Resíduos Eléctricos 2012/19/EC (WEEE). A marca indica o requisito de NÃO eliminação do equipamento incluindo as baterias gastas ou danificadas como resíduo municipal não seleccionado, para deve ser usado o sistema de recolha e devolução disponível. Se as baterias ou os acumuladores incluídos com este equipamento tiverem o símbolo químico Hg, Cd ou Pb, então isso significa que a bateria tem conteúdo de metal pesado superior a 0,0005% de Mercúrio, ou mais do que 0,002% de Cádmiu ou mais do que 0,004% de Chumbo.



1. Em espera: Ligar / Desligar a TV
2. Netflix: Entra na aplicação Netflix
3. Botões numéricos: Mudam o canal, inserem um número ou uma letra na caixa de texto no ecrã.
4. TV: Apresenta a lista de canais / Alterna para a Fonte de TV
5. Volume +/-
6. Internet: Abre a página de portal, onde pode aceder a muitas das aplicações web
7. Menu: Exibe o menu da TV
8. OK: Confirma as seleções do utilizador, mantém a página (em modo TXT) visualiza a lista de canais (em modo DTV)
9. Voltar/Retroceder: Regressa ao ecrã anterior, abre a página de índice (no modo TXT)
10. Informação: Exibe informação sobre o conteúdo no ecrã, mostra informação oculta (revela - no modo TXT)
11. Navegador de multimédia: Abre o ecrã de navegação multimédia
12. Meu botão 1 (*)
13. Botões Coloridos: Seguir as instruções no ecrã para as funções dos botões coloridos
14. Idioma: Alterna entre o modos de som (TV analógica), exibe e altera o idioma de áudio/ legendas (TV digital, quando disponível)
15. Retrocesso rápido: Retrocede as imagens em multimédia como nos filmes
16. Gravação: Grava programas
17. Pausa: Faz pausa na multimédia que está a ser reproduzida, começa a gravação diferida
18. Reproduzir: Inicia a reprodução de multimédia selecionada
19. Parar: Pára a multimédia que está a ser reproduzida
20. Avanço rápido: Move as imagens em multimédia como nos filmes
21. Ecrã: Altera o aspeto da visualização do ecrã
22. Legendas: Ativa e desativa as legendas (sempre que disponíveis)
23. Meu botão 2 (*)
24. Texto: Exibe o teletexto (sempre que disponível), premir de novo para sobrepor o teletexto numa imagem de difusão normal (mix)
25. EPG (Guias eletrónico de programas): Exibe o guia eletrónico de programas
26. Sair: Fecha e sai dos menus exibidos ou volta ao menu anterior
27. Botões Direcionais: Ajuda a navegar nos menus, conteúdo, etc e exibe as sub-páginas no modo TXT quando premido Direita ou Esquerda
28. Menu rápido: Exibe uma lista de menus para acesso rápido
29. Programa +/-
30. Silêncio: Desliga completamente o volume da TV
31. Alternar: Alterna rapidamente entre os canais anteriores e atuais ou fontes
32. Fonte: Mostra todas as transmissões disponíveis e os conteúdos das fontes

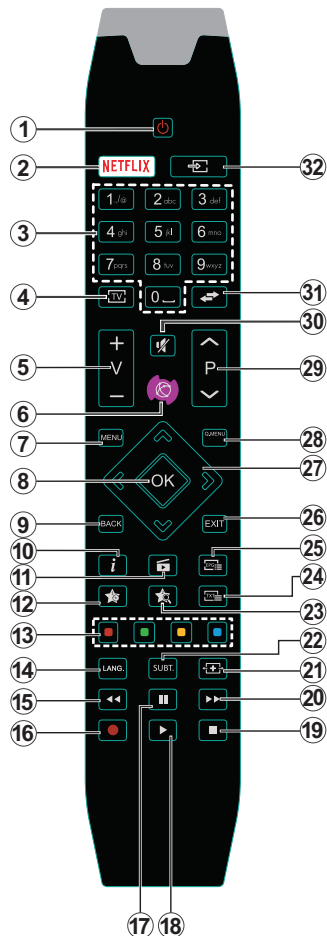

(*) MEU BOTÃO 1 e MEU BOTÃO 2:

Estes botões poderão ter funções predefinidas dependendo do modelo. No entanto, pode definir uma função especial para estes botões, premindo os mesmos durante cinco segundos quando estiver numa fonte, canal ou ligação pretendida. Uma mensagem de confirmação será apresentada no ecrã. Agora, o MEU BOTÃO selecionado está associado à função selecionada.

































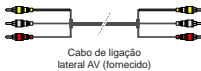











Tenha em atenção que se estiver a realizar a **Primeira instalação**, MEU BOTÃO 1e2 voltarão às suas funções predefinidas.

Nota: As indicações do botão de função em alguns menus do ecrã variam de acordo com o controlo remoto da sua TV. Seguir as funções do botão situado na base do ecrã.

Netflix: Pode ver o seu número ESN(*) e desativar Netflix.

(*) O Número ESN é um número ID único para Netflix, criado especialmente para identificar a sua TV.

Ligações (dependendo do modelo)

Conector	Tipo	Cabos	Dispositivo
	Ligação Scart (atrás)		
	Ligação VGA (atrás)		
	Ligação Audio PC/YPbPr (lateral)	 Cabos Áudio PC/YPbPr (não fornecido)	
	Ligação Audio PC/YPbPr (lateral)	 Cabo de Ligação Lateral Áudio/Vídeo (Fornecido) Cabo Áudio YPbPr/PC (Não fornecido)	
	Ligação HDMI (atrás)		
	SPDIF (Saída Coaxial) Ligação (back)		
	SPDIF Ligação (Saída ótica) (atrás)		
	Ligação AV Lateral (Áudio/Vídeo) (lateral)	 Cabo de ligação lateral AV (fornecido)	
	Ligação AV Lateral (Áudio/Vídeo) (lateral)	 Cabo de Ligação Lateral Áudio/Vídeo (Fornecido) Cabo Vídeo YPbPr (Não fornecido)	
	Ligação Auscultador (lateral)		
	Ligação Vídeo YPbPr (atrás)	 Cabo de Ligação PC para YPbPr (Não fornecido)	
	Ligação USB (lateral)		
	Ligação CI (lateral)		
	Ligação Ethernet (atrás)	 Cabo LAN / Ethernet	
	A entrada RF liga-se a uma antena ou sistema de cabo. (Depende do modelo)		
	Entrada satélite (LNB) liga a sua TV a um sistema de satélite. (Depende do modelo)		

 **NOTA:** Quando ligar um dispositivo através de YPbPr ou da entrada Lateral AV, deve usar os cabos de ligação para permitir a ligação. Para entrada Lateral AV deve usar o cabo fornecido. Consulte as figuras no lado esquerdo. | Pode utilizar o cabo YPbPr para AVGA (não fornecido) para ativar o sinal de YPbPr através da entrada VGA. | Não pode utilizar VGA e YPbPr ao mesmo tempo. | Para ativar o áudio PC/YPbPr, será necessário usar a entrada AV lateral com um cabo áudio YPbPr/PC (não fornecido) para ligação áudio, usando os cabos de ligação Lateral AV com entradas VERMELHO e BRANCO. | Se for ligado um dispositivo externo através da tomada SCART, a TV mudará automaticamente para o modo AV. | Quando receber os canais DTV (Mpeg4 H.264) ou enquanto no modo de Navegador de Multimédia, a saída não está disponível através da tomada scart. | É recomendável ligar todos os cabos da parte de trás do televisor antes de o montar na parede através do kit de montagem (disponível de terceiros no mercado, se não fornecido). | Insira ou remova o módulo CI apenas quando a TV estiver DESLIGADA. Consultar o manual de instruções do módulo para mais informações sobre as definições. | Cada entrada USB da sua TV suporta dispositivos até 500mA. Ligar dispositivos que tenham um valor atual superior a 500mA pode danificar a sua televisão. | Para ligar um cabo HDMI à TV, tem de usar apenas um cabo HDMI blindado para garantir uma imunidade suficiente contra radiações de frequência parasita.

 Se pretender ligar um dispositivo à TV, certifique-se de que a TV e o dispositivo estão desligados antes de efetuar qualquer ligação. Após efetuar a ligação, poderá ligar e utilizar as unidades.

Botões da TV e de funcionamento (dependendo do modelo)



- Ligar /Standby**
- TV/AV** **Fonte**
- P/CH+** **Programa +/-**
- ▲ +** **Volume +/-**

Nota: Premir nos botões “**▲**” e “**▼**” ao mesmo tempo para visualizar o menu principal.

-OU-

1. **Direcção Para Cima**
2. **Sentido para baixo**
3. **Muda a selecção de Programa/ Volume /AV / Modo em Espera**

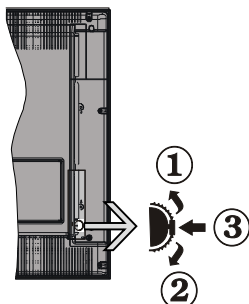

Nota: Pode mover o interruptor para cima ou para baixo para alterar o volume. Se pretender mudar os canais premir o meio do interruptor uma vez (Posição 3) e depois mover para cima ou para baixo. Se premir o meio do interruptor uma vez, será mostrada a fonte OSD. Se premir o meio do interruptor e manter premido durante alguns segundos, a TV mudará para o modo em espera. O OSD do menu principal não pode ser visualizado através dos botões de controlo.

-OU-

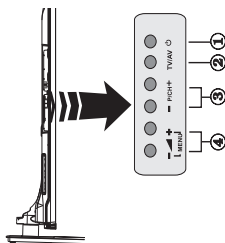

1. Botão Standby On/Off
2. Botão TV/AV
3. Botões Programa Cima/Baixo
4. Botões Aumentar/Reduzir Volume

-OU-

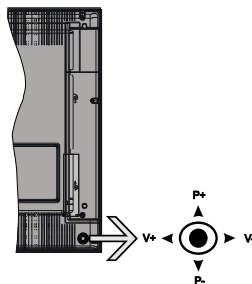

O joystick permite-lhe controlar as funções de Volume / Programa / Fonte e Em Espera-Ligado da TV.

Nota: A posição do joystick pode diferir dependendo do modelo.

Para alterar o volume: Aumentar o volume empurrando o joystick para a direita. Aumentar o volume empurrando o joystick para a esquerda.

Para mudar de canal: Deslocar-se pelos canais memorizados premindo o joystick para cima ou para baixo.

Para mudar a fonte: Premir o centro do joystick, a lista de fontes será exibida no ecrã. Deslocar-se pelas fontes disponíveis premindo o joystick para cima ou para baixo.

Para desligar a TV: Premir o centro do joystick para baixo e mantê-lo premido durante alguns segundos, a TV entrará em modo de espera.

Para ligar a TV: Premir o centro do joystick, a TV ligar-se-á.

Nota: O OSD do menu principal não pode ser visualizado através dos botões de controlo.

Ligação da alimentação eléctrica

Depois de desembalar, deixar a TV durante alguns momentos à temperatura ambiente antes de a ligar à alimentação eléctrica da rede.

Ligação da antena e dos cabos:

IMPORTANTE: A TV foi concebida para operar em tomada 220-240V AC, 50 Hz.

Ligar o cabo de alimentação à tomada de corrente eléctrica. Deixe um espaço de pelo menos 10mm à volta da TV.

Ligação Antena (dependendo do modelo)

Ligar a ficha da antena ou da TV por cabo na tomada de ENTRADA DA ANTENA (ANT) ou a da ficha satélite na tomada de ENTRADA DE SATÉLITE (LNB), situada na parte posterior da TV.

A ligação satélite e cabo são dependentes do modelo.

Ligação USB

Pode ligar dispositivos USB à sua TV utilizando a entrada USB situada na TV. Esta característica

permite visualizar/ler ficheiros JPG, MP3 e ficheiros vídeo guardados no dispositivo USB. É possível que alguns tipos de dispositivos USB (i.e.leitores MP3) não sejam compatíveis com esta TV. Deve fazer cópia de segurança dos seus ficheiros antes de realizar quaisquer ligações ao aparelho de TV de modo a evitar qualquer possível perda de dados. O fabricante declina qualquer responsabilidade em caso de ficheiros danificados e perda de dados. Não retirar o módulo USB enquanto está a reproduzir um ficheiro.

CUIDADO: Ligar e desligar rapidamente os dispositivos USB, é uma operação perigosa. Nomeadamente, não ligar e desligar rápida e repetidamente a unidade de memória. Esta operação pode causar danos físicos no leitor USB e nomeadamente no próprio dispositivo USB.

Vista lateral da unidade de memória USB

A segunda USB é opcional, dependendo do modelo.



IMPORTANTE: A TV deve estar desligada quando ligar ou remover um dispositivo USB. Ligar o dispositivo USB à entrada USB situada na TV. Pode ligar dispositivos USB à sua TV utilizando a entrada USB situada na TV.

Nota: É possível que alguns tipos de discos rígidos não sejam suportados.

Instalar as baterias no controlo remoto

Levante cuidadosamente a tampa na parte traseira do controlo remoto. Inserir duas pilhas tamanho **AAA**. Assegurar que os sinais (+) e (-) coincidem (respeitar a polaridade correta). Voltar a colocar a tampa. O limite de alcance remoto é aproximadamente de 7m/23ft.

Informação ambiental

Este televisor foi concebido para ser ecológico. Para reduzir o consumo de energia, pode seguir os seguintes passos:

Se definir a **Poupança de Energia** para **Mínimo**, **Médio**, **Máximo** ou **Auto** a TV reduzirá o consumo em conformidade. Se quiser definir a **Retroiluminação** para um valor fixo definir como **Personalizado** e ajustar manualmente a **Retroiluminação** (localizada abaixo da definição de **Poupança de Energia**) usando os botões Esquerdo ou Direito no controlo remoto. Definir como **Desligado** para desativar esta definição.

Nota: As opções de **Poupança de Energia** podem diferir dependendo do **Modo** selecionado no menu **Sistema>Imagem**.

As definições de **Poupança de Energia** podem ser encontradas no menu **Sistema>Imagem**. Notar que, algumas definições de imagem ficarão indisponíveis para alteração.

Se premido o botão Direito quando a opção **Auto** é selecionada ou o botão Esquerdo quando a opção **Personalizado** é selecionada, será exibida no ecrã a mensagem **"O ecrã desligar-se-á em 15 segundos."** . Selecionar **Continuar** e premir **OK** para desativar imediatamente o ecrã.. Se não premir qualquer botão, o ecrã desligar-se-á em 15 segundos. Premir qualquer botão no controlo remoto ou na TV para ligar outra vez o ecrã.

Nota: A opção **Ecrã Desligado** não está disponível se o **Modo** definido for **Jogo**.

Quando a TV não está a ser utilizada, deve desligá-la da tomada de alimentação. Isto reduz o consumo de energia.

Notificações Em Espera

Se a TV não receber qualquer sinal de entrada (por ex. de uma antena ou fonte HDMI) durante 5 minutos, entrará no modo em espera. Será mostrada no ecrã a seguinte mensagem quando da próxima vez que ligar a TV: **"A TV é ligada automaticamente no modo em espera dado não existir sinal durante um período de tempo prolongado."** Premir em **OK** para continuar.

Se a TV estiver ligada e não for operada durante algum tempo entrará no modo em espera. Será mostrada no ecrã a seguinte mensagem quando da próxima vez que ligar a TV. **"A TV é ligada**

automaticamente no modo em espera dado não existir qualquer operação durante um período de tempo prolongado.” Premir em **OK** para continuar.

Para desligar/ligar a TV (dependendo do modelo)

Para ligar a TV

- Ligar o cabo de alimentação a 220-240V CA 50 Hz.
- Em seguida, o indicador LED de espera acende.

Para ligar a TV a partir do modo em espera pode:

- Premir no botão **Em espera**, **Programa +/-** ou num botão numérico do controlo remoto.

Os botões de controlo na TV (dependendo do modelo)

- Premir o botão **Em Espera** ou o botão **Programa +/-** na TV. A TV então ligar-se-á.

-ou-

- Premir e manter premido no meio do interruptor de controlo no lado esquerdo da TV até a TV ficar ativa e sair de Em Espera. A TV então ligar-se-á.

-ou-

- Premir o centro do joystick na TV ou pressionar para cima/para baixo até a TV sair do modo em espera.

Para desligar a TV (dependendo do modelo)

- Premir o botão Em Espera no controlo remoto ou premir e manter premido o interruptor de controlo na TV até esta se desligar, portanto a TV muda para o modo em espera (depende do modelo).

- Premir o botão Em Espera no controlo remoto ou premir o centro do joystick na TV e manter premido durante alguns segundos, a TV mudará para o modo Em Espera.

- **Para desligar completamente a TV, retire o cabo de alimentação da tomada de alimentação elétrica.**

Nota: Quando a TV muda para o modo de espera, o indicador LED de espera pode piscar para indicar que as funções, como Procura Em Espera, Transferência por Antena ou Temporizador estão ativas. O indicador LED pode também piscar quando ligar a TV a partir do modo em espera.

Primeira Instalação (dependendo do modelo)

Quando ligada pela primeira vez, aparece o ecrã de seleção do idioma. Selecionar o idioma pretendido e premir **OK**.

No ecrã seguinte, definir as suas preferências usando os botões direcionais.

Nota: Dependendo da seleção do País ser-lhe-á pedido para definir e confirmar um PIN neste ponto. O PIN selecionado não pode ser 0000. Tem de o introduzir sempre que for pedida a introdução de PIN para qualquer operação posterior do menu.

Acerca de Selecionar o Tipo de Transmissão

Antena: Se a opção de procura de transmissão por **Antena** estiver ligada, a TV procurará transmissões digitais terrestres depois de outras definições iniciais estarem concluídas.

ICabo (dependendo do modelo): Se a opção de procura de transmissão por **Cabo** estiver ligada, a TV procurará transmissões digitais por cabo depois de outras definições iniciais estarem concluídas. De acordo com as suas outras preferências poderá ser exibida uma mensagem de confirmação antes de iniciar a procura. Selecionar **SIM** e premir **OK** para continuar. Para cancelar a operação, selecionar **NÃO** e premir **OK**. Pode selecionar a **Rede** ou definir valores tais como **Frequência**, **ID da Rede** e **Passo de Procura**. Quando terminar, premir o botão **OK**.

Nota: A duração da procura alterará de acordo com o Passo de Procura selecionado.

Satélite (dependendo do modelo) Se a opção de procura de transmissão por **Satélite** estiver ligada, a TV procurará transmissões digitais por satélite depois de outras definições iniciais estarem concluídas. Antes da procura de satélite ser realizada devem ser feitas algumas definições. O menu **Tipo de Antena** será exibido primeiro. Pode selecionar o **Tipo de Antena** como **Direto**, **Cabo Satélite Único** ou **comutador DiSEqC** usando os botões “◀” ou “▶”.

- **Direto:** Se possuir um recetor único e uma parabólica satélite direta, selecionar este tipo de antena. Premir em **OK** para continuar. Selecionar um satélite disponível e premir **OK** para pesquisar serviços.

- **Cabo Satélite Único:** Se possuir vários recetores e um sistema Cabo Satélite Único, selecionar este tipo de antena. Premir em **OK** para continuar. Configurar as definições seguindo as instruções no ecrã seguinte. Premir **OK** para pesquisar serviços.

- **Comutador DiSEqC:** Se possuir parabólicas múltiplas de satélite e um **comutador DiSEqC**, deve selecionar este tipo de antena. Premir em **OK** para continuar. Pode definir quatro opções **DiSEqC** (se disponíveis) no ecrã seguinte. Premir o botão **OK** para pesquisar o primeiro satélite na lista.

Analógica: Se a opção de procura de transmissão por **Analógica** estiver ligada, a TV procurará transmissões analógicas depois de outras definições iniciais estarem concluídas.

Adicionalmente pode definir um tipo de transmissão como o seu favorito. Será dada prioridade ao tipo de transmissão selecionada durante o processo de procura e os canais serão indicados no topo da **Lista de Canais**. Quando terminar, premir o botão **OK** para continuar.

Pode ativar a opção **Modo Loja** neste ponto. Esta opção configura as definições da TV para ambiente de loja e dependendo do modelo da TV que está a ser usada, as funções suportadas serão exibidas no topo do ecrã como uma faixa de informação. Esta opção é destinada apenas para utilização de loja. É recomendado selecionar **Modo Casa** para uso em casa. Esta opção estará disponível no menu **Sistema>Mais** e pode ser ligada/desligada mais tarde.

Premir no botão **OK** no controlo remoto para continuar e será exibido o menu **Rede/Definições Internet**. Consultar a seção **Conetividade** para configurar uma ligação com fios ou sem fios. Depois das definições estarem concluídas premir o botão **OK** para continuar. Para avançar para o passo seguinte sem ter que fazer nada premir o botão **Avanço rápido** no controlo remoto.

Depois das definições iniciais estarem concluídas a TV iniciará a procura de transmissões disponíveis dos tipos de transmissão selecionados.

Depois de todas as estações disponíveis serem memorizadas, os resultados da procura serão exibidos. Premir em **OK** para continuar. O menu **Editar Lista de Canais** será exibido a seguir. Pode editar a lista de canais de acordo com as suas preferências ou premir o botão **Menu** para parar e ver TV.

Enquanto a procura continua aparecerá uma mensagem, a perguntar se quer ordenar os canais de acordo com a LCN(*). Selecionar **Sim** e premir **OK** para confirmar.

(* *LCN é o sistema de Número Lógico de Canal que organiza as transmissões de acordo com uma sequência de número de canais reconhecível (se disponível).*

Nota: Não desligar a TV enquanto está a inicializar durante a primeira instalação. Notar que, algumas opções podem não estar disponíveis dependendo da seleção do país.

Usar a Função SatcoDX (dependendo do modelo)

Pode executar operações SatcoDX utilizando o menu **Instalação>Definições de Satélite**. No menu **SatcoDX**, existem duas opções relativas ao SatcoDx.

Pode carregar ou descarregar os dados SatcoDX. De modo a efetuar estas funções tem de estar ligado um dispositivo USB à TV.

Pode descarregar os serviços atuais e os satélites relacionados e emissores-respondedores na TV, para um dispositivo USB.

Adicionalmente pode carregar um dos ficheiros SatcoDx guardados no dispositivo USB, para a TV.

Quando selecionar um destes ficheiros, todos os serviços e os satélites e emissores-respondedores

no ficheiro selecionado serão guardados na TV. Se existirem serviços terrestres, cabo e/ou serviços analógicos instalados, serão mantidos e apenas os serviços satélites serão removidos.

Depois, verificar as definições da antena e fazer as alterações necessárias. Poderá ser apresentada uma mensagem de erro a indicar **"Sem Sinal"** se as definições da antena não estiverem configuradas corretamente.

Reprodução de Multimédia através de Entrada USB

Pode ligar discos rígidos externos de 2.5" e 3.5" (hdd com alimentação externa) ou uma unidade de memória USB à sua TV usando as entradas USB da TV.

IMPORTANTE! Criar uma cópia de segurança dos ficheiros nos seus dispositivos de armazenamento antes de os ligar à TV. O fabricante não se responsabiliza por qualquer dano nos ficheiros ou perda de dados. É possível que determinados tipos de dispositivos USB, (por exemplo leitores de MP3) ou discos rígidos/unidades de memória USB não sejam compatíveis com esta TV. A TV suporta formatação de disco FAT32 e NTFS mas a gravação não estará disponível com discos formatados NTFS.

Durante a formatação de unidades de disco rígido USB com mais de um 1TB (Tera Byte) de espaço de armazenamento, poderá ter alguns problemas no processo de formatação.

Aguardar um pequeno momento antes de cada ligar e desligar pois o reproduzidor pode estar ainda a ler ficheiros. Esta operação poderá causar danos físicos no leitor USB e no próprio dispositivo USB. Não retire a sua unidade durante a reprodução de um ficheiro.

Pode usar controladores USB com as entradas USB da TV. Neste caso é recomendado usar controladores USB com alimentação externa.

É recomendado usar a(s) entrada(s) USB da TV diretamente, se vai ligar a um disco USB.

Nota: Quando visualizar ficheiros de imagens o menu Navegador de Multimédia só pode apresentar 1000 ficheiros de imagens armazenados no dispositivo USB ligado.

Gravação diferida

Premir o botão **Pausa** enquanto está a ver uma transmissão para ativar o modo de gravação diferida. No modo de gravação diferida, o programa é pausado e simultaneamente gravado no disco USB ligado.

Premir o botão **Reproduzir** de novo para retomar o programa em pausa a partir da posição em que o parou. Premir o botão **Parar** para parar a gravação diferida e voltar para a transmissão ao vivo.

Não pode usar Diferir quando em modo rádio.

Não pode usar a função de retrocesso rápido de gravação diferida antes de avançar com a reprodução com a opção de avanço rápido.





Gravação Instantânea

Premir o botão **Gravar** para iniciar a gravação de um evento de forma instantânea quando está a ver um programa. Pode premir novamente o botão **Gravar** no controlo remoto para gravar o evento seguinte no EPG. Neste caso, o OSD será exibido indicando os eventos programados para a gravação. Premir no botão **Parar** para cancelar a gravação instantânea.

Não pode alternar transmissões ou ver o navegador multimédia durante o modo gravação. Enquanto estiver a gravar um programa ou durante a mudança de hora, aparece no ecrã uma mensagem de aviso se a velocidade do seu dispositivo USB for insuficiente.

Menu do Navegador de Multimédia

Pode reproduzir ficheiros de fotografias, música e filmes armazenados num disco USB ligando-o à TV. Ligar um disco USB a uma das entradas USB localizadas na parte lateral da TV. Ao premir o botão **Menu** enquanto no modo **Navegação de Multimédia** acederá às opções de menu de **Imagem**, **Som** e **Definições**. Premindo o botão **Menu** de novo sairá deste ecrã. Pode definir as preferências do seu **Navegador de Multimédia** usando o Menu **Definições**.

Funcionamento do Modo de Repetição/Aleatório	
Iniciar a reprodução com o botão Reproduzir e ativar 	Todos os ficheiros na lista serão continuamente reproduzidos pela ordem original
Iniciar a reprodução com o botão OK e ativar 	Os mesmos ficheiros serão continuamente reproduzidos (repetir)
Iniciar a reprodução com o botão Reproduzir e ativar 	Todos os ficheiros na lista serão reproduzidos uma vez por ordem aleatória
Iniciar a reprodução com o botão Reproduzir e ativar 	Todos os ficheiros na lista serão continuamente reproduzidos pela mesma ordem aleatória.

Gravar um Programa

IMPORTANTE: Quando está a utilizar uma unidade de disco rígido USB, é recomendado em primeiro lugar formatar o disco utilizando a opção "**Formatar Disco**".

Para gravar um programa, deve em primeiro lugar ligar um disco USB à sua TV enquanto estiver desligada. Em seguida, deverá ligar a TV para ativar a função de gravação.

Para utilizar a gravação, a sua unidade USB deverá ter 2 GB de espaço livre e ser compatível com USB 2.0. Se a unidade USB não for compatível, será apresentada uma mensagem de erro.

Para gravar programas de longa duração, como filmes, é recomendado usar discos rígidos USB (HDDs).

Programas gravados são salvos no disco USB ligado. Se desejado, pode memorizar/copiar gravações num computador; no entanto, estes ficheiros não estarão disponíveis para serem lidos num computador. Pode reproduzir as gravações apenas através da TV.

O atraso Lip Sync pode ocorrer durante a gravação diferida. A gravação de rádio não é suportada. A TV pode gravar programas até dez horas.

Os programas gravados são divididos em partições de 4GB.

Se a velocidade de escrita no disco USB ligado não for suficiente, a gravação pode falhar e a função de gravação diferida pode não estar disponível.

É recomendado usar discos rígidos USB para gravação de programas HD.

Não desligar a USB/HDD durante a gravação. Isto pode danificar a USB/HDD ligado.

Se o cabo AC estiver desligado enquanto estiver uma definição de temporizador de gravação USB ativa, esta será cancelada.

Está disponível o suporte multi-partição. São suportadas no máximo duas partições diferentes. A primeira partição do disco USB é usada para as funções de PVR ativo. Deve também ser formatado como partição principal a ser usada para as funções de PVR pronto.

Alguns pacotes de fluxo podem não ser gravados devido a problemas no sinal, resultantes por vezes de os vídeos congelarem durante a reprodução.

As teclas Gravar, Reproduzir, Pausa, Visualizar (para PlaylistDialog) não podem ser usadas quando o teletexto está ligado. Se inicia uma gravação a partir do temporizador quando o teletexto está ligado, o teletexto é desligado automaticamente. Também a utilização do teletexto é desativada quando existe uma gravação ou reprodução a decorrer.

Ver programas gravados

Selecionar **Gravações** do Menu **Navegador Multimédia**. Selecionar um item gravado na lista (se previamente gravado). Premir **OK** para ver as **Opções de Reprodução**. Selecionar uma opção e premir o botão **OK**.

Nota: Visualizar o menu principal e os itens do menu não estarão disponíveis durante a reprodução.

Premir o botão **Parar** para parar uma reprodução e voltar a **Gravações**.

Avanço Lento

Se premir o botão **Pausa** enquanto está a ver programas gravados, a função avanço lento estará disponível. Pode usar o botão **Avanço rápido** para

avanço lento. Premir o botão **Avanço rápido** consecutivamente mudará a velocidade de avanço lento.

Configuração da Gravação

Selecionar o item Definições de Gravação no menu **Navegador de Multimídia>Definições** para configurar as definições da gravação.

Formatar Disco: Pode usar a função **Formatar Disco** para formatar o disco USB ligado. É necessário o seu pin para usar a função **Formatar Disco**.

Nota: O PIN por defeito pode ser definido para 0000 ou 1234. Se definiu o PIN (é pedido dependendo da seleção do país) durante a Primeira Instalação usar o PIN definido.

IMPORTANTE: Se formatar a sua unidade USB apagará TODOS os dados na mesma e o respetivo sistema de ficheiros será convertido para FAT32. Na maioria dos casos, os erros de operação serão corrigidos após uma formatação, mas perderá TODOS os seus dados.

Se for exibida a mensagem “Velocidade demasiado lenta para gravar disco USB” no ecrã enquanto se está a iniciar uma gravação, pode tentar recomeçar a gravação. Se o erro persistir, é possível que o seu disco USB não esteja de acordo com os requisitos de velocidade. Tentar ligar outro disco USB.

Follow Me TV (dependendo do modelo)

Com o seu dispositivo móvel pode ver a transmissão atual da sua smart TV usando a função **FollowMe TV**. Instalar a aplicação Smart Center no seu dispositivo portátil. Iniciar a aplicação

Para mais informação ao usar esta função consultar as instruções da aplicação que está a usar.

Nota: Esta aplicação não é compatível com todos os dispositivos móveis. Os canais HD não são suportados e ambos os dispositivos devem estar ligados à mesma rede.

Passagem CEC e CEC RC (dependendo do modelo)

Esta função permite controlar os dispositivos ativados por CEC, que são ligados através das portas HDMI usando o controlo remoto da TV.

A opção **CEC** no menu **Sistema>Mais** deve ser definida inicialmente como **Ativada**. Premir o botão **Fonte** e selecionar a entrada HDMI do dispositivo CEC ligado do menu **Lista de Fontes**. Quando é ligado novo dispositivo de fonte CEC, será listado no menu fontes com o seu próprio nome em vez do nome das portas HDMI ligadas (tais como Leitor de DVD, Gravador 1, etc.).

O controlo remoto da TV pode então automaticamente realizar as funções principais depois da fonte HDMI ligada ter sido selecionada.

Para terminar esta operação e controlar a Tv através do controlo remoto novamente, premir o botão **Menu Rápido** no controlo remoto, selecionar **Passagem CEC RC** e definir como **Desligado** premindo o botão

Esquerdo ou Direito.. Esta função também pode ser ativada ou desativada pelo menu **Sistema>Mais**

A TV suporta também a função ARC (Audio Return Channel). Esta função é uma ligação áudio destinada a substituir outros cabos entre a TV e o sistema áudio (recetor A/V ou sistema de colunas).

Quando o ARC está ativo, a TV não retira o som automaticamente a outras saída de áudio respetivas. Portanto é necessário baixar o volume da TV manualmente para o zero, apenas se desejar ouvir áudio a partir de um dispositivo áudio ligado (o mesmo que com outras saídas áudio digitais coaxiais ou óticas). Se pretender alterar o nível de volume do dispositivo ligado, deve selecionar esse dispositivo a partir da lista de fontes. Neste caso as teclas de controlo do volume são direcionadas para o dispositivo áudio ligado.

Controlo de Áudio do Sistema

Permite usar um Amplificador/Recetor de Áudio com a TV. O volume pode ser controlado usando o controlo remoto da TV. Para ativar esta função definir a opção **Colunas** no menu **Sistema>Mais** como **Amplificador**. As colunas da TV serão silenciadas e o som da fonte visualizada será fornecido do sistema de som ligado.

Nota: O dispositivo áudio deverá suportar a função de Controlo áudio do Sistema e a opção CEC deverá ser definida como Ativada.

E-Manual (Dependendo do modelo)

Encontra instruções para as funções da sua TV no E-Manual.

Para usar o E-Manual, premir o botão **Info** enquanto o menu principal for mostrado no ecrã ou premir o botão **Menu rápido**, selecionar **Folheto de Informação** e premir em **OK**.

Ao usar os botões direcionais selecionar a categoria pretendida. Cada categoria inclui tópicos diferentes. Selecionar um tópico e premir em **OK** para ler as instruções.

Para fechar o ecrã E-Manual premir o botão **Sair** ou **Menu**.

Nota: O conteúdo do E-Manual pode variar conforme o modelo.

Funcionamento Geral da TV

Usar a Lista de Canais

A TV ordena os canais memorizados na **Lista de Canais**. Pode editar a lista de canais, ajustar os favoritos e ajustar os canais ativos a listar utilizando as opções da Lista de Canais. Premir o botão **OK/TV** para abrir a **Lista de Canais**. Pode filtrar os canais listados premindo o botão **Azul** ou abrir o menu **Editar Lista de Canais** premindo o botão **Verde** de modo a fazer alterações avançadas no lista atual.

Gerir as Listas de Favoritos

Pode criar quatro listas diferentes dos seus canais favoritos. Inserir a **Lista de Canais** no menu principal ou premir o botão **Verde** enquanto a **Lista de Canais** é apresentada no ecrã de modo a abrir o menu **Editar a Lista de Canais**. Selecionar o canal pretendido na lista. Pode fazer múltiplas escolhas premindo o botão **Amarelo**. Depois premir o botão **OK** para abrir o menu **Opções de Edição de Canais** e selecionar a opção **Adicionar/Remover Favoritos**. Premir de novo o botão **OK**. Definir a opção de lista pretendido como **Ligada**. Os canais selecionados serão adicionados à lista. De modo a remover um canal ou canais de uma lista de favoritos seguir os mesmos passos e definir a opção de lista pretendida como **Desligada**.

Pode usar a função **Filtro** no menu **Editar Lista de Canais** para filtrar permanentemente na **Lista de canais** de acordo com as suas preferências. Usando esta opção **Filtro**, pode definir uma das suas quatro listas de favoritos para ser apresentada sempre que a **Lista de canais** for aberta. A função de filtragem no menu de **Lista de canais** apenas filtrará a **Lista de canais** mostrada atualmente de modo a encontrar um canal e sintonizá-lo nela. Estas alterações não se manterão na próxima vez que a **Lista de canais** for aberta se não as guardar. Para guardar as alterações na lista premir o botão **Vermelho** depois de filtrar enquanto a **Lista de canais** é exibida no ecrã.

Configurar as definições do controlo parental

Para bloquear a visualização de determinados programas, podem ser bloqueados canais e menus usando o sistema de controlo parental.

Para visualizar as opções do menu de bloqueio, o código PIN deve ser introduzido. Depois de codificar o número de PIN correto, o menu de **Definições Parentais** será exibido.

Bloqueio do menu: A definição de bloqueio do menu ativa ou desativa o acesso ao menu.

Bloqueio parental: Quando definida esta opção, a TV obtém a informação de maturidade do transmissor e se este nível de maturidade está desativado, desativa o acesso à transmissão.

Nota: Se a opção de país na Primeira Instalação foi definida como França, Itália ou Áustria, o valor do Bloqueio de Maturidade será definido como 18 por predefinição.

Bloqueio crianças: Quando o Bloqueio Crianças estiver definido, a TV só poderá ser controlada pelo controlo remoto. Neste caso, os botões do painel de controlo não funcionarão.

Bloqueio Internet: Se esta opção estiver definida como **DESLIGADO**, A aplicação do navegador aberta no portal será desativada. Definir em **LIGADO** para exibir a aplicação novamente.

Ajustar PIN: Define um novo número de PIN.

PIN CICAM predefinido: Esta operação aparecerá a cinzento se no módulo CI for inserido na ranhura da TV. Pode alterar o PIN predefinido do CI CAM usando esta opção.

Nota: O PIN por defeito pode ser definido para 0000 ou 1234. Se definiu o PIN (é pedido dependendo da seleção do país) durante a Primeira Instalação usar o PIN definido.

Algumas opções podem não estar disponíveis dependendo da seleção do país na Primeira Instalação.

Guia Eletrónico de Programas (EPG)

Alguns canais enviam informações sobre os respetivos programas de transmissão. Premir o botão **Epg** para ver o menu **Guia de Programa**.

Há 3 tipos diferentes de esquemas de programa disponíveis, **Programação de Linha do Tempo**, **Programação de Lista** e **Programação de Agora/Seguinte**. Para alternar entre eles seguir as instruções na base do ecrã.

Programação da linha do tempo

Ampliação (botão Amarelo): Premir o botão **Amarelo** para ver eventos num intervalo de tempo mais alargado.

Filtro (botão Azul): Permite visualizar as opções de filtragem.

Selecionar Género (Botão Legendas): Apresenta o menu **Selecionar Género**. Ao usar esta função, pode procurar a base de dados do guia de programas de acordo com o género. A informação disponível no guia dos programas será procurada e os resultados de acordo com os seus critérios serão realçados.

Opções (botão OK): Exibe as opções do evento.

Detalhes de programa (Botão Info): Apresenta informações detalhadas sobre os eventos selecionados.

Dia Seguinte/Anterior (Botões de Programa +/-): Apresenta os programas do dia anterior ou seguinte.

Procura (Botão Texto): Apresenta o menu **Procura de guia**.

Agora (Botão Alternar): Mostra o evento atual do canal realçado.

Grav./Parar (botão Gravar): A TV começará a gravar o evento selecionado. Pode premir de novo para parar a gravação.

IMPORTANTE: Ligar um disco USB à sua TV enquanto a mesma está desligada. Em seguida, deverá ligar a TV para ativar a função de gravação.

Nota: A ligação a um emissor ou a uma fonte diferente não está disponível durante a gravação.

Programação de Lista(*)

() Nesta opção de esquema, apenas os eventos do canal realçado serão listados.*

Ant. Faixa de Tempo (Botão Vermelho): Apresenta os eventos da faixa anterior.

Dia Seguinte/Anterior (Botões de Programa +/-): Apresenta os programas do dia anterior ou seguinte.

Detalhes de programa (Botão Info): Apresenta informações detalhadas sobre os eventos selecionados.

Filtro (Botão Texto): Permite visualizar as opções de filtragem.

Próxima Hora (Botão Verde): Apresenta os eventos da faixa de tempo seguinte.

Opções (botão OK): Exibe as opções do evento.

Grav./Parar (botão Gravar): A TV começará a gravar o evento selecionado. Pode premir de novo para parar a gravação.

IMPORTANTE: Ligar um disco USB à sua TV enquanto a mesma está desligada. Em seguida, deverá ligar a TV para ativar a função de gravação.

Nota: A ligação a um emissor ou a uma fonte diferente não está disponível durante a gravação.

Programação Agora/Seguinte

Opções (botão OK): Exibe as opções do evento.

Detalhes de programa (Botão Info): Apresenta informações detalhadas sobre os eventos selecionados.

Filtro (botão Azul): Permite visualizar as opções de filtragem.

Grav./Parar (botão Gravar): A TV começará a gravar o programa selecionado. Pode premir de novo para parar a gravação.

IMPORTANTE: Ligar um disco USB à sua TV enquanto a mesma está desligada. Em seguida, deverá ligar a TV para ativar a função de gravação.

Nota: A ligação a um emissor ou a uma fonte diferente não está disponível durante a gravação.

Opções de Evento

Usar os botões direcionais para realçar um evento e premir o botão **OK** para exibir o menu **Opções Evento**. Estão disponíveis as seguintes opções.

Selecionar Canais: Utilizando esta opção, pode permutar para o canal selecionado.

Gravar / Apagar Grav. Temporizador Selecionar a opção **Gravação** e premir o botão **OK**. Se o programa vai ser transmitido num momento futuro, será adicionado à lista de **Temporizadores** para ser gravado. Se o programa está a ser transmitido no momento, a gravação iniciará de imediato.

Para cancelar uma gravação já ajustada, realçar o programa e premir o botão **OK** e selecionar a opção **Apagar Gravação. Temporizador**. A gravação será cancelada.

Definir o Temporizador no Evento / Apagar Temporizador no Evento: Depois de ter selecionado um evento no menu EPG, premir o botão **OK**. Selecionar a opção **Definir Temporizador** na opção do programa e premir o botão **OK**. Pode definir um temporizador para eventos futuros. Para cancelar

um temporizador já definido, realçar este evento e premir o botão **OK**. Depois selecionar **Apagar Temporizador na opção Evento**. O temporizador será cancelado.

Notas: Não pode mudar para qualquer outro canal ou fonte enquanto existir um temporizador ativo no canal atual.

Não é possível definir o temporizador para dois ou mais programas individuais com o mesmo intervalo de tempo.

Atualização de Software

A sua TV consegue encontrar automaticamente atualizações através sinal de transmissão ou da Internet.

Procura de atualização do software através da interface do utilizador

No menu principal, selecionar **Sistema** e seguidamente **Mais**. Navegar para **Atualização de Software** e premir o botão **OK**. No menu **Opções de Atualização** selecionar **Procurar atualizações** e premir o botão **OK** para verificar uma nova atualização do software.

Se for encontrada uma nova atualização, o descarregamento da atualização é iniciado. Depois do descarregamento estar completado confirmar a pergunta acerca de reiniciar a TV premindo **OK** para prosseguir com a operação de reinício.

Modo de atualização e procura 3 AM

A sua TV procurará novas atualizações às 03:00 horas se a opção **Procura automática** no menu de **Opções de Atualização** estiver **Ativada** e se a TV estiver ligada a um sinal de antena ou à Internet. Se for encontrado um novo software e se for descarregado com sucesso, será instalado na próxima vez que ligar a TV.

Nota: Não desligar o cabo de alimentação enquanto o LED estiver a piscar durante o processo de reinicialização. Se a TV não conseguir ligar após a atualização, desligue-a, aguarde dois minutos e, em seguida, ligue-a novamente.

Resolução de Problemas e Sugestões

A TV não liga

Certificar que o cabo de alimentação está firmemente ligado na tomada de parede. Verificar se as pilhas estão gastas. Premir o botão de alimentação na TV.

Imagem com pouca qualidade

- Verificar se selecionou o sistema de TV correto.
- O nível de sinal fraco pode causar uma imagem distorcida. Verificar o acesso à antena.
- Verificar se introduziu a frequência de canal correta e se realizou a sintonização manual.

- A qualidade da imagem pode degradar-se quando estão ligados dois dispositivos à TV ao mesmo tempo. Neste caso, desligar um dos dispositivos.

Sem imagem

- Isto significa que a sua TV não está a receber nenhuma transmissão. Certificar que foi selecionada a fonte correta.
- A antena está ligada corretamente?
- O cabo da antena está danificado?
- São usadas as fichas corretas para ligar a antena?
- Se tiver dúvidas, deve consultar o seu revendedor.

Nenhum som

- Verificar se a TV tem som. Premir o botão **Sem Som** ou aumentar o volume para verificar.
- O som poderá estar a sair apenas de uma coluna. Verificar as definições de equilíbrio no menu de som.

Controlo remoto - nenhum funcionamento

- As pilhas podem estar gastas. Substituir as pilhas.

Fontes de entrada - não podem ser selecionadas

- Se não puder selecionar uma fonte de entrada, é possível que não esteja ligado nenhum dispositivo. Caso contrário;
- Verificar os cabos AV e as ligações se tentou ligar um dispositivo.

Gravação indisponível

Para gravar um programa, deve em primeiro lugar ligar um disco USB à sua TV enquanto estiver desligada. Deve depois ligar a TV para ativar a função de gravação. Se for impossível gravar, tente desligar a TV e voltar a inserir o dispositivo USB.

USB demasiado lento

Se for exibida a mensagem “**Velocidade de escrita no disco USB demasiado lenta para gravar**” no ecrã enquanto se está a iniciar uma gravação, pode tentar recomençar a gravação. Se o erro persistir, é possível que o seu disco USB não esteja de acordo com os requisitos de velocidade. Tentar ligar outro disco USB.

Funções de Conetividade (dependendo do modelo)

Para configurar as definições com/sem fios deve consultar a secção Definições de Rede/Internet no menu Definições.

Ligar a TV à Rede Doméstica

Funções de ligação permite ligar a TV à rede doméstica com ou sem fios. Pode usar este sistema de rede para ligar ao Portal de Internet ou aceder a ficheiros de fotos, vídeos e áudio armazenados num servidor multimédia ligado à rede e reproduzir/

visualizar na sua TV.

Ligação com fios

Ligar a TV ao modem/router através de um cabo de rede LAN (não fornecido). Selecionar **Tipo de Rede** como **Dispositivo Com Fios** no menu **Definições de Rede/Internet**.

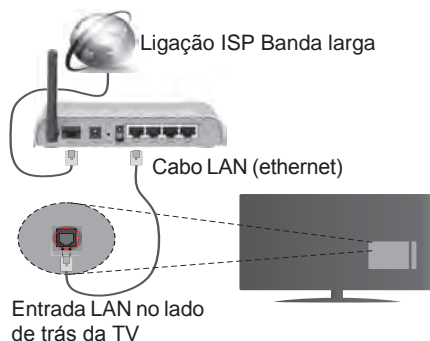

Ligação sem fios

IMPORTANTE: Se a sua TV não tiver a função WiFi integrada, é necessário o dongle USB “Veezy 200” para usar as funções de rede sem fios.

Para ligar a TV à rede doméstica sem fios basta selecionar o **Tipo de Rede** como **Dispositivo Sem Fios** no menu **Definições de Rede/Internet**. A TV procurará redes disponíveis. Seleccionar o idioma pretendido usando **OK**. A TV tem um sistema WLAN integrado e não precisa de dispositivos adicionais para ligar a uma rede sem fios.

Para modelos com sistema WiFi integrado:



Para modelos com sistema WLAN integrado:

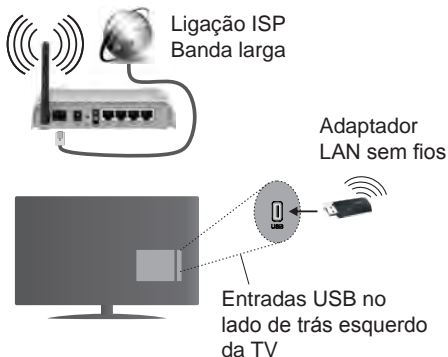

Como utilizar as Funções de Conetividade

O PC/HDD/Leitor de Multimédia ou quaisquer outros dispositivos que sejam compatíveis devem ser usados com uma ligação com fios para uma melhor qualidade de reprodução.

Instalar o software Nero Media Home (<http://www.nero.com/mediahome-tv>) no seu PC para o utilizar como servidor multimédia.

Posteriormente, deve ligar o adaptador de sem fios a uma das entradas USB da TV.

Enquanto utilizar o tipo de ligação sem fios, considerar que a TV não pode ser ligada às redes com SSID oculto.

Configurar as definições da Rede

As Definições de Rede da sua TV incluem as opções de ligação com fios e sem fios. Se estiver a ligar a TV através da entrada ethernet, seleccionar **Tipo de Rede** como **Dispositivo com Fios**. Seleccionar opção **Dispositivo Sem Fios** se vai ligar a TV à sua rede sem fios.

Pode premir o **botão OK** para procurar as redes existentes para ligação sem fios.. De seguida, uma lista de rede será exibida. Seleccionar a sua rede na lista e premir **OK**.

Se a rede seleccionada for protegida por palavra-passe, deve introduzir o código correto usando o teclado virtual.

Aguardar até que o endereço IP apareça no ecrã. Isto significa que a ligação está a partir de agora estabelecida.

Para desligar uma rede sem fios, seleccionar **Tipo de Rede**, e premir os botões Esquerdo ou Direito para definir como **Desativado**.

Ligar o seu dispositivo móvel através de Wi-Fi

Se o seu dispositivo móvel tem função WiFi, pode ligá-lo à sua TV através de um router, de modo a aceder ao conteúdo no seu dispositivo. Para isto, o

seu dispositivo móvel deve ter um software de partilha apropriado.

De seguida, ligar o seu dispositivo móvel ao router/modem e depois activar o programa de partilha no seu dispositivo móvel. Depois, seleccionar os ficheiros que pretende partilhar com a sua TV.

Se a ligação for estabelecida corretamente, deve agora aceder aos ficheiros partilhados do seu dispositivo móvel através do Navegador Multimédia da sua TV.

Entrar no menu Navegador Multimédia e a OSD de seleção do dispositivo de reprodução será mostrada. Seleccionar o seu dispositivo móvel e premir o botão **OK** para continuar.

Se disponível, pode descarregar uma aplicação de controlador remoto virtual do servidor do seu fornecedor de aplicações do dispositivo móvel. Pode controlar a TV através do seu dispositivo portátil sem fios utilizando esta aplicação. Para fazer isto ativar a função Controlo Remoto Virtual do menu **Definições>>Mais** premindo os botões **Esquerdo** ou **Direito**. Ligar a TV e o dispositivo móvel à mesma rede e iniciar a aplicação.

Nota: Esta função pode não ser suportada por todos os dispositivos móveis.

Usar o Serviço de Rede de Partilha de Áudio Vídeo

A função de Partilha de Áudio Vídeo usa um modelo que permite o processo de visualização de eletrónica digital e a torna mais prática de usar numa rede doméstica.

Esta norma permite-lhe visualizar e reproduzir fotos, música e vídeos gravados no servidor de multimédia ligado à sua rede doméstica.

1. Instalação do Nero Media Home

A função Partilha de Áudio Vídeo não pode ser usada se o programa do servidor não estiver instalado no seu PC. Deve preparar o seu PC com o respetivo programa de Nero Media Home.

2. Ligar a uma Rede com ou sem fios

Consultar o capítulo **ligação Com Fios e Sem Fios** para informação detalhada sobre a configuração.

3. Reproduzir Ficheiros partilhados através da Busca de Media

Seleccionar **Navegador Multimédia** usando os botões **direcionais** a partir do menu principal e premir **OK**. O navegador de multimédia é então exibido.

Partilha de Áudio Vídeo

O suporte de Partilha de Áudio Vídeo está apenas disponível no modo de Pastas de **Navegador de Multimédia**. Para ativar o modo pasta, ir para o separador **Definições** no ecrã principal do navegador multimédia e premir **OK**. Seleccionar Estilo de

Visualização e definir para Pasta usando os botões **Esquerdo** ou **Direito**. Seleccionar o tipo de multimédia pretendido e premir **OK**.

Se as configurações de partilha estão definidas adequadamente, o ecrã **Seleção de Dispositivo** será exibido depois de seleccionar o tipo de multimédia pretendido. Se forem encontradas redes disponíveis, serão listados neste ecrã. Seleccionar o servidor de multimédia ou rede que quer ligar usando os botões Cima ou Baixo e premir **OK**. Se pretender atualizar a lista do dispositivo, premir o botão **Verde**. Pode premir **Menu** para sair.

Se seleccionar o tipo de multimédia como **Vídeos** e escolher um dispositivo do menu de seleção. Seguidamente seleccionar a pasta com os ficheiros de vídeo no ecrã seguinte e todos os ficheiros disponíveis serão indicados.

Para reproduzir outros tipos de multimédia a partir deste ecrã, deve voltar ao ecrã principal **Navegador Multimédia** e seleccionar o tipo de multimédia conforme pretendido e depois efetuar de novo a seleção de rede. Consultar a secção **Menu Navegador Multimédia** para mais informação na reprodução de ficheiro.

Os ficheiros de legenda não funcionam se visualizar o vídeo a partir da rede através função Partilha de Áudio Vídeo.

Pode apenas ligar uma televisão à mesma rede. Se ocorrer um problema com a rede, desligar a televisão da tomada de parede e volte a ligar de novo. O modo de truques e de saltar não é suportado com a função Partilha de Áudio Vídeo .

***Nota:** Existem alguns PCs com os quais pode não ser possível usar a função Partilha de Áudio Vídeo devido às definições de administrador e segurança (como PCs empresariais).*

Para um melhor fluxo de rede doméstica com esta TV, deve ser instalado o software Nero.

Exibição sem Fios (dependendo do modelo)

A Visualização Sem Fios é padrão para o fluxo de vídeo e conteúdo áudio através da Wi-Fi Alliance. Esta função permite a possibilidade de usar a sua TV como um dispositivo de visualização sem fios.

Usar com telemóveis

Há diferentes padrões que permitem a partilha de ecrãs incluindo conteúdo gráfico, vídeo e áudio entre o dispositivo móvel e a TV.

Ligar a dongle USB em primeiro lugar à TV, se a TV não tiver a função WiFi interna.

Seguidamente premir o botão **Fonte no controlo remoto** e mudar para a fonte **Visualização Sem Fios**.

Aparece um ecrã informando que a TV está pronta para a ligação.

Abriu a aplicação partilhada no seu dispositivo móvel. Estas aplicações são designadas de forma diferente por cada marca, deve consultar o manual de instruções do seu dispositivo móvel para informação detalhada.

Procurar dispositivos. Depois de seleccionar a sua TV e ligar, o ecrã do seu dispositivo será exibido na sua TV.

***Nota:** Esta função pode apenas ser utilizada se o seu dispositivo móvel suportar esta função. Processos de pesquisa e ligação diferem de acordo com o programa utilizado. Dispositivos móveis de base Android devem ter versão de softwares V4.2.2 e superior.*

Ligar outros dispositivos (dependendo do modelo)

A sua TV suporta também a tecnologia de ligação sem fios de curto alcance. É necessário o emparelhamento antes de usar estes tipos de dispositivos com o seu aparelho de televisão. Deve fazer o seguinte para emparelhar o dispositivo com a TV:

- Definir o dispositivo para o modo emparelhamento
- Iniciar a procura do dispositivo na TV

***Nota:** Consultar o manual do utilizador do dispositivo sem fios para obter informação de como definir o dispositivo para o modo de emparelhamento.*

Pode ligar dispositivos áudio ou controlos remotos sem fios à sua TV. Remover da tomada ou desligar qualquer outro dispositivo áudio ligado de modo a que a ligação sem fios funcione corretamente. Para dispositivos áudio deve usar a opção **Ligação Áudio** no menu **Sistema>Som**, para os controladores remotos a opção **Remoto Smart** no menu **Sistema>Opções>Mais**. Seleccionar a opção de menu e premir o botão **OK** para abrir o respetivo menu. Ao utilizar este menu pode procurar e ligar dispositivos que usam a mesma tecnologia sem fios e começar a utilizá-los. Seguir as instruções no ecrã. Iniciar a procura do dispositivo. Será exibida uma lista de dispositivos sem fios disponíveis. Seleccionar o dispositivo ao qual pretende ligar a partir da lista e premir o botão **OK** para ligar. Se for exibida a mensagem "**Dispositivo ligado**", a ligação é feita com sucesso. Se a ligação falhar, tentar de novo.

Transferência de imagem e difusão de vídeo

Pode também utilizar este tipo de ligação para transferir imagens ou difusão de áudio a partir do seu dispositivo móvel para a sua TV.

Emparelhar o dispositivo móvel e a TV como descrito antes. Iniciar uma procura de dispositivo no seu dispositivo portátil. Seleccionar a TV a partir dos dispositivos listados. Confirmar o pedido de ligação no ecrã da TV e fazer o mesmo no ecrã do seu dispositivo portátil. Se nenhum emparelhamento for

feito, a transferência de imagem ou a difusão de áudio para a TV não será possível.

As imagens enviadas pelo dispositivo móvel serão exibidas na TV sem pedido de confirmação, se o ficheiro de imagem for adequado. Também pode guardar o ficheiro de imagem numa unidade de memória USB ligada ou definir como um logótipo de arranque, se esta funcionalidade for suportada e o ficheiro adequado. Premir o botão **Sair** para terminar a exibição de imagem.

O áudio será encaminhado através dos altifalantes da TV, após a confirmação ser dada. Para iniciar a difusão de áudio desemparelhar o dispositivo a partir da sua TV se estiver previamente emparelhado com o seu televisor. Depois do emparelhamento estar concluído, uma mensagem de confirmação será exibida a perguntar se pretende iniciar a difusão de áudio a partir do seu dispositivo móvel. Selecionar **Sim** e premir o botão **OK** no controlo remoto da TV. Se a ligação for bem sucedida, todo o áudio será encaminhado através dos altifalantes da TV. Um símbolo aparecerá no lado superior do ecrã da TV, enquanto a ligação da difusão de áudio estiver ativa. Para terminar a difusão de áudio, deve desativar a ligação sem fios do seu dispositivo móvel.

Fechar todas as aplicações em execução e todos os menus na TV para uma transferência sem problemas. Apenas os ficheiros de imagem com formatos inferiores a 5 MB e nos seguintes formatos de ficheiro são adequados: *.jpg, .jpeg, .png, .bmp*. Se um ficheiro enviado pelo dispositivo móvel não cumprir com estes requisitos não será exibido na TV.

Nota: Os dispositivos podem funcionar dentro dos mesmos limites de frequência de rádio e podem interferir com um outro. Para melhorar o desempenho do seu dispositivo sem fios colocá-lo a pelo menos 1 metro de quaisquer outros dispositivos sem fios.

Portal Internet

A função Portal acrescenta à sua TV uma função que lhe permite ligar a um servidor na Internet e ver o conteúdo disponibilizado por este servidor pela sua ligação à Internet. A função Portal permite-lhe ver o conteúdo de música, vídeo, anúncios ou web com atalhos definidos. Se pode ver este conteúdo sem interrupção depende da velocidade de ligação fornecida pelo seu fornecedor de serviço de internet.

Premir o botão **"Internet"** no seu controlo remoto para abrir a página do portal de internet. Verá ícones das aplicações disponíveis e serviços no ecrã do portal. Utilize os botões de navegação no controlo remoto para seleccionar o desejado. Deve ver o conteúdo desejado premindo **OK** depois de seleccionar. Premir o botão **BACK/RETURN** para voltar ao ecrã anterior ou **EXIT** para parar o modo de portal de internet

Nota: Os possíveis problemas causados por uma aplicação pode ser originado pelo fornecedor do conteúdo do serviço.

O conteúdo do serviço do portal e o interface podem ser alterados a qualquer momento sem aviso prévio.

Abrir o Navegador (dependendo do modelo)

Abriu a função Navegador é uma das aplicações no portal que permite acesso à internet. Selecionar o logótipo do navegador de internet na página do portal e premir **OK** para abrir o navegador. Logótipos de certas páginas de internet pré-definidas serão exibidos. Pode seleccionar um deles para acesso rápido ou inserir o endereço URL de uma página na barra de endereços no topo do ecrã. Para melhor a pesquisa na internet inserir uma palavra chave na caixa de diálogo de endereço e mover o cursos para procurar o ícone utilizando os botões de navegação no controlo remoto e premir **OK**.

Smart Center (dependendo do modelo)

Smart Center é uma aplicação móvel que corre nas plataformas iOS e Android. Com o seu tablet ou telefone, pode facilmente transferir os seus espetáculos e programas ao vivo favoritos a partir da Smart TV usando a tecnologia **FollowMe TV**. Também, pode entrar nas aplicações do portal, usar o seu tablet como controlo remoto da sua TV e partilhar ficheiros de multimédia.

Para usar as funções do Smart Center, têm de ser feitas as ligações corretamente. Certificar que a TV e o dispositivo móvel estão ligados à mesma rede.

Para a função partilha de multimédia a opção **Partilha de Áudio Vídeo** no menu **Sistema>Mais** da sua TV deve ser ativado.

Descarregar a aplicação Smart center apropriada no seu dispositivo móvel a partir da loja de aplicações na internet e abrir a mesma para a começar a usar.

Nota: Poder usar todas as funções desta aplicação depende das funções da sua TV.

Compatibilidade do sinal AV e HDMI

Fonte	Sinais Suportados	Disponível	
EXT (SCART)	PAL	O	
	SECAM	O	
	NTSC4.43	O	
	NTSC3.58	O	
	RGB 50/60	O	
AV lateral	PAL	O	
	SECAM	O	
	NTSC4.43	O	
	NTSC3.58	O	
YPbPr	480i, 480p	60Hz	O
	576i, 576p	50Hz	O
	720p	50Hz,60Hz	O
	1080i	50Hz,60Hz	O
HDMI	480i, 480p	60Hz	O
	576i, 576p	50Hz	O
	720p	50Hz,60Hz	O
	1080i	50Hz,60Hz	O
	1080p	24Hz, 25Hz, 30Hz, 50Hz, 60Hz	O

(X: Não disponível, O: Disponível)

Nalguns casos, um sinal na TV pode não ser exibido corretamente. O problema pode ser uma inconsistência com as normas do equipamento fonte (DVD, conversor, etc.). Se verificar este problema, contate o seu fornecedor e o fabricante do equipamento de fonte.

Modos de Visualização Normais da Entrada do PC

A seguinte tabela é uma ilustração de alguns dos modos de visualização normais de vídeo. A sua TV poderá não suportar todas as resoluções.

Índice	Resolução	Frequência
1	640x350	85Hz
2	640x400	70Hz
3	640x480	60Hz
4	640x480	66Hz
5	640x480	72Hz
6	640x480	75Hz
7	640x480	85Hz
8	800x600	56Hz
9	800x600	60Hz
10	800x600	70Hz
11	800x600	72Hz
12	800x600	75Hz
13	800x600	85Hz
14	832x624	75Hz
15	1024x768	60Hz
16	1024x768	66Hz
17	1024x768	70Hz
18	1024x768	72Hz
19	1024x768	75Hz
20	1024x768	85Hz
21	1152x864	60Hz
22	1152x864	70Hz
23	1152x864	75Hz
24	1152x864	85Hz
25	1152x870	75Hz
26	1280x768	60Hz
27	1360x768	60Hz
28	1280x768	75Hz
29	1280x768	85Hz
30	1280x960	60Hz
31	1280x960	75Hz
32	1280x960	85Hz
33	1280x1024	60Hz
34	1280x1024	75Hz
35	1280x1024	85Hz
36	1400x1050	60Hz
37	1400x1050	75Hz
38	1400x1050	85Hz
39	1440x900	60Hz
40	1440x900	75Hz
41	1600x1200	60Hz
42	1680x1050	60Hz
43	1920x1080	60Hz
44	1920x1200	60Hz

Formatos de ficheiros de vídeo suportados para o modo USB

Extensão	Código Vídeo	SPEC (Resolução) e velocidade de Transmissão
.dat, vob	MPEG1/2	1080P@30fps - 40 Mbps
.mpg, .mpeg	MPEG1/2, MPEG4	
.ts, .trp, .tp	MPEG1/2, H.264, AVS, MVC	H.264: 1080Px2@30fps - 62.5 Mbps, 1080P@60fps - 62.5 Mbps MVC: 1080P@30fps - 62.5 Mbps Outro: 1080P@30fps - 40Mbps
.mp4, .mov, .3gpp, .3gp	MPEG1/2, MPEG4, H.263, H.264, Motion JPEG	H.264: 1080Px2@30fps - 62.5 Mbps, 1080P@60fps - 62.5 Mbps Movimento JPEG: 640x480@30fps - 10 Mbps Outro: 1080P@30fps - 40 Mbps
.avi	MPEG1/2, MPEG4, Sorenson H.263, H.263, H.264, WMV3, Movimento JPEG	
.mkv	MPEG1/2, MPEG4, H.263, H.264, WMV3, Movimento JPEG	
.asf	Sorenson H.263, H.264, WMV3, Movimento JPEG	
.flv	WMV3	1080P@30fps - 40 Mbps
.swf	RV30, RV40	1080P@30fps - 40 Mbps
.wmv		

Formatos de ficheiros de imagem suportados para o modo USB

Imagem	Fotografia	Resolução (largura x altura)	Observações
JPEG	Linha de base	15360x8640	O limite para a resolução máxima depende da dimensão do DRAW
	Progressiva	1024x768	
PNG	não entrelaçado	9600x6400	
	entrelaçado	1200x800	
BMP		9600x6400	

Formatos de ficheiros áudio suportados para o modo USB

Extensão	Codec de áudio	Velocidade de Bit	Taxa de amostragem
.mp3	MPEG1/2 Layer1	32Kbps ~ 448Kbps	16KHz ~ 48KHz
	MPEG1/2 Layer2	8Kbps ~ 384Kbps	
	MPEG1/2 Layer3	8Kbps ~ 320Kbps	
.avi	MPEG1/2 Layer1	32Kbps ~ 448Kbps	16KHz ~ 48KHz
	MPEG1/2 Layer2	8Kbps ~ 384Kbps	
	MPEG1/2 Layer3	8Kbps ~ 320Kbps	
	AC3	32Kbps ~ 640Kbps	32KHz, 44,1KHz, 48KHz
	AAC, HEAAC		8KHz ~ 48KHz
	WMA	128bps ~ 320Kbps	8KHz ~ 48KHz
	WMA 10 Pro M0	< 192kbps	48KHz
	WMA 10 Pro M1	< 384kbps	48KHz
	WMA 10 Pro M2	< 768kbps	96KHz
	LPCM	64Kbps ~ 1.5Mbps	8KHz ~ 48KHz
.asf	IMA-ADPCM, MS-ADPCM	384Kbps	8KHz ~ 48KHz
	G711 A/mu-law	64Kbps ~ 128Kbps	8KHz
	MPEG1/2 Layer1	32Kbps ~ 448Kbps	16KHz ~ 48KHz
	MPEG1/2 Layer2	8Kbps ~ 384Kbps	
	MPEG1/2 Layer3	8Kbps ~ 320Kbps	
	WMA	128bps ~ 320Kbps	8KHz ~ 48KHz
	WMA 10 Pro M0	< 192kbps	48KHz
	WMA 10 Pro M1	< 384kbps	48KHz
	WMA 10 Pro M2	< 768kbps	96KHz
	.mkv, .mka	MPEG1/2 Layer1	32Kbps ~ 448Kbps
MPEG1/2 Layer2		8Kbps ~ 384Kbps	
MPEG1/2 Layer3		8Kbps ~ 320Kbps	
AC3		32Kbps ~ 640Kbps	32KHz, 44,1KHz, 48KHz
AAC, HEAAC			8KHz ~ 48KHz
WMA		128bps ~ 320Kbps	8KHz ~ 48KHz
WMA 10 Pro M0		< 192kbps	48KHz
WMA 10 Pro M1		< 384kbps	48KHz
WMA 10 Pro M2		< 768kbps	96KHz
VORBIS			Até 48KHz
LPCM		64Kbps ~ 1.5Mbps	8KHz ~ 48KHz
IMA-ADPCM, MS-ADPCM		384Kbps	8KHz ~ 48KHz
G711 A/mu-law	64Kbps ~ 128Kbps	8KHz	
FLAC	< 1.6Mbps	8KHz ~ 96KHz	
.ts, .trp, .tp, .dat, .vob, .mpg, .mpeg	MPEG1/2 Layer1	32Kbps ~ 448Kbps	16KHz ~ 48KHz
	MPEG1/2 Layer2	8Kbps ~ 384Kbps	
	MPEG1/2 Layer3	8Kbps ~ 320Kbps	
	AC3	32Kbps ~ 640Kbps	32KHz, 44,1KHz, 48KHz
	EAC3	32Kbps ~ 6Mbps	32KHz, 44,1KHz, 48KHz
	AAC, HEAAC		8KHz ~ 48KHz
	LPCM	64Kbps ~ 1.5Mbps	8KHz ~ 48KHz

Extensão	Codec de áudio	Velocidade de Bit	Taxa de amostragem
.wav	MPEG1/2 Layer1	32Kbps ~ 448Kbps	16KHz ~ 48KHz
	MPEG1/2 Layer2	8Kbps ~ 384Kbps	
	MPEG1/2 Layer3	8Kbps ~ 320Kbps	
	LPCM	64Kbps ~ 1.5Mbps	8KHz ~ 48KHz
	IMA-ADPCM, MS-ADPCM	384Kbps	8KHz ~ 48KHz
.3gpp, .3gp, .mp4, .mov, .m4a	G711 A/mu-law	64Kbps ~ 128Kbps	8KHz
	MPEG1/2 Layer3	8Kbps ~ 320Kbps	16KHz ~ 48KHz
	AC3	32Kbps ~ 640Kbps	32KHz, 44,1KHz, 48KHz
	EAC3	32Kbps ~ 6Mbps	32KHz, 44,1KHz, 48KHz
	AAC, HEAAC		8KHz ~ 48KHz
	VORBIS		Até 48KHz
	LPCM	64Kbps ~ 1.5Mbps	8KHz ~ 48KHz
	IMA-ADPCM, MS-ADPCM	384Kbps	8KHz ~ 48KHz
.flv	G711 A/mu-law	64Kbps ~ 128Kbps	8KHz
	MPEG1/2 Layer3	8Kbps ~ 320Kbps	16KHz ~ 48KHz
.ac3	AAC, HEAAC		8KHz ~ 48KHz
	AC3	32Kbps ~ 640Kbps	32KHz, 44,1KHz, 48KHz
.swf	MPEG1/2 Layer3	8Kbps ~ 320Kbps	16KHz ~ 48KHz
.ec3	EAC3	32Kbps ~ 6Mbps	32KHz, 44,1KHz, 48KHz
.rm, .rmvb, .ra	AAC, HEAAC		8KHz ~ 48KHz
	LBR (cook)	6Kbps ~ 128Kbps	8KHz, 11,025KHz, 22,05KHz, 44,1KHz
.wma, .wmv	WMA	128bps ~ 320Kbps	8KHz ~ 48KHz
	WMA 10 Pro M0	< 192kbps	48KHz
	WMA 10 Pro M1	< 384kbps	48KHz
	WMA 10 Pro M2	< 768kbps	96KHz
.webm	VORBIS		Até 48KHz

Formatos de ficheiros de legendas suportados para o modo USB

Legendas internas		
Extensão	Conteúdo	Código Legendas
dat, mpg, mpeg, vob	MPG, MPEG	Legendas DVD
ts, trp, tp	TS	Legendas DVB
mp4	MP4	Legendas DVD Texto não codificado UTF-8
mkv	MKV	ASS SSA Texto não codificado UTF-8 VobSub Legendas DVD

Legendas externas		
Extensão	Analisador sintático das legendas	Observações
.srt	Subrip	
.ssa/ .ass	Sub-estação Alpha	
.smi	SAMI	
.sub	SubViewer MicroDVD Sistema Legendas DVD Subldx (VobSub)	SubViewer 1.0 & 2.0 apenas
.txt	Leitor TMP	

Resoluções DVI suportadas

Quando ligar dispositivos aos conectores da sua TV usando o cabo conversor DVI (cabo DVI para HDMI -não fornecido), pode consultar a seguinte informação de resolução.

	56Hz	60Hz	66Hz	70Hz	72Hz	75Hz
640x400				<input checked="" type="checkbox"/>		
640x480		<input checked="" type="checkbox"/>	<input checked="" type="checkbox"/>		<input checked="" type="checkbox"/>	<input checked="" type="checkbox"/>
800x600	<input checked="" type="checkbox"/>	<input checked="" type="checkbox"/>		<input checked="" type="checkbox"/>	<input checked="" type="checkbox"/>	<input checked="" type="checkbox"/>
832x624						<input checked="" type="checkbox"/>
1024x768		<input checked="" type="checkbox"/>	<input checked="" type="checkbox"/>	<input checked="" type="checkbox"/>	<input checked="" type="checkbox"/>	<input checked="" type="checkbox"/>
1152x864		<input checked="" type="checkbox"/>		<input checked="" type="checkbox"/>		<input checked="" type="checkbox"/>
1152x870						<input checked="" type="checkbox"/>
1280x768		<input checked="" type="checkbox"/>				<input checked="" type="checkbox"/>
1360x768		<input checked="" type="checkbox"/>				
1280x960		<input checked="" type="checkbox"/>				<input checked="" type="checkbox"/>
1280x1024		<input checked="" type="checkbox"/>				<input checked="" type="checkbox"/>
1400x1050		<input checked="" type="checkbox"/>				<input checked="" type="checkbox"/>
1440x900		<input checked="" type="checkbox"/>				<input checked="" type="checkbox"/>
1600x1200		<input checked="" type="checkbox"/>				
1680x1050		<input checked="" type="checkbox"/>				
1920x1080		<input checked="" type="checkbox"/>				

Informação de funcionalidade do Portal Internet

O conteúdo e serviços disponíveis através do portal SmarTV que são fornecidos por prestadores de serviços terceiros e podem ser alterados, suspensos ou descontinuados em qualquer momento sem aviso prévio.

A Hitachi não é responsável por qualquer dos conteúdos ou serviços e não garante a disponibilidade de ou o acesso ao referido conteúdo ou serviços.

Para informação relativamente a um serviço ou qualquer conteúdo em particular, deve visitar a página Internet do fornecedor do serviço/contéudo. Se tem algumas questões ou problemas relativamente a qualquer conteúdo ou serviços, então, deve contactar directamente o correspondente serviço/contéudo do fornecedor. Hitachi não é responsável por prestar serviço de apoio ao cliente relativamente ao conteúdo ou serviços e não aceita qualquer responsabilidade relativamente ao mesmo.

Informação defuncionalidade DVB

Este receptor DVB é apenas adequado para usar no país para o qual foi destinado a ser usado.

Apesar deste receptor DVB estar conforme as últimas especificações DVB no momento da sua produção, não podemos garantir compatibilidade com futuras transmissões DBV devido a alterações que possam ser implementadas nos sinais de difusão e tecnologias.

Algumas funções digitais da televisão podem não estar disponíveis em todos os países.

Estamos comprometidos em melhorar os nossos produtos; portanto as especificações podem ser alteradas sem aviso prévio.

Para aconselhamento sobre onde comprar acessórios, deve contactar o estabelecimento onde adquiriu o seu equipamento.

GARANTIA OFICIAL

Serviços Técnicos Oficiais

Eletrodomésticos: 225 025 742

TV: 707 502 247

Acaba de comprar um aparelho de grande qualidade. O seu novo aparelho foi fabricado com a maior atenção numa das maiores e mais modernas linhas de produção da europa e passou múltiplos controlos de qualidade.

Em caso de avaria, este aparelho está coberto por uma ampla garantia e com um simples telefonema pode pôr-se em contacto com a rede oficial de assistência técnica.

Durante um periodo de 2 anos após a data de compra (ticket de compra ou factura são imprescindíveis) esta garantia cobre deslocação, mão de obra e peças de acordo com as condições especificadas neste documento.

Queremos que esteja satisfeito com o seu novo electrodoméstico. Para evitar que se produzam danos no aparelho recomendamos ler atentamente o manual de instruções e os conselhos para uma correcta instalação e funcionamento.

Acaba de comprar um aparelho de grande qualidade. O seu novo aparelho foi fabricado com a maior atenção numa das maiores e mais modernas linhas de produção da europa e passou múltiplos controlos de qualidade. Em caso de avaria, este aparelho está coberto por uma ampla garantia e com um simples telefonema pode pôr-se em contacto com a rede oficial de assistência técnica.

Durante um periodo de 2 anos após a data de compra (ticket de compra ou factura são imprescindíveis) esta garantia cobre deslocação, mão de obra e peças de acordo com as condições especificadas neste documento.

Queremos que esteja satisfeito com o seu novo electrodoméstico. Para evitar que se produzam danos no aparelho recomendamos ler atentamente o manual de instruções e os conselhos para uma correcta instalação e funcionamento.

EXCLUSÃO DE GARANTIA

- Avarias produzidas por golpe, queda ou por outras causas de força maior.
- Esmaltes, niquelados, cromados, oxidações ou outro tipo de peças que não afectem o funcionamento interno do aparelho (peças ou componentes estéticos).
- Desgastes por uso, corrosão e oxidação causada pelo uso incorrecto ou pelo desgaste do aparelho ou aceleradas por circunstâncias ambientais ou climáticas, areia, pó ou notoriamente inapropriadas.
- Avarias causadas como consequencia do uso anormal, negligente o inadequado do aparelho ou por qualquer tipo de origem externo
- Responsabilidades civis de qualquer natureza.
- Danos provocados no aparelho, sempre que estes nao tenham sido causados por uma avaria interna de funcionamento.
- Manutenção ou conservação do aparelho: limpeza de filtros, revisões periódicas, ajustes e lubrificação. Os custos originados por danos causados como consequencia da incorrecta instalação do equipamento, reparações, modificações, modificação da instalação do aparelho por um técnico não autorizado por SAT Oficial ou como resultado do não cumprimento manifesto das instruções de uso e ma-

nutenção do fabricante assim como ventilação inadequada ou utilização de peças não originais.

- As avarias que tenham a sua origem ou sejam consequência directa ou indirecta de fenómenos da natureza ou meteorológicos de carácter extraordinário ou catastrófico (inundações, fenómenos ou movimentos sísmicos, furacões, tempestades).
- Equipamentos que se usem para fins industriais ou comerciais.
- Aparelhos com factura ilegível ou modificada.
- A garantia fica sem efeito, no caso de recusa de reparações não cobertas pela garantia durante o período da mesma ou por falta de pagamento ao serviço de assistência técnica.

HITACHI

